

笠なし型照明器具
反射笠付型照明器具

品番 FSA (FSAH) 21030U・FSA (FSAH) 41030U (笠なし型)

FSA (FSAH) 21230U・FSA (FSAH) 41230U (反射笠付型)

FSA (FSAH) 41231U (片面反射笠付型)

※上記()内は加工品番です。(以降、加工品番の記載を省略します。)

(一般屋内用) ・器具の施工には電気工事士の資格が必要です。施工は必ず工事店に依頼してください。

施工説明

工事店様へ、この説明書は保守のためお客様に必ずお渡しください。

安全に関するご注意

警告

- 施工は、取付方法にしたがい確実にこなう。施工に不備があると落下・感電・火災の原因となります。
- 器具を改造しない。感電・火災の原因となります。
- 表示された電源電圧(定格電圧±6%)・周波数以外の電源で使用しない。感電・火災の原因となります。

注意

- 直射日光の当たる場所、湿気の多い場所、振動のある場所、雨の吹き込みを受ける場所、腐食性ガスの発生する場所では使用しないでください。落下・感電・火災の原因となります。
- 周囲温度は、5～35℃以外では、使用しないでください。ちらつきや短寿命の原因となります。
- 器具の取り付け取り外しは手袋など保護具を使用する。けがのおそれがあります。

施工上のご注意

- 器具を密集して取付けないでください。密集させて取付けると、過熱により故障の原因となります。

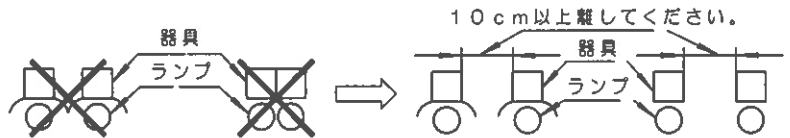

器具背面図

【FSA21030U・FSA21230U】

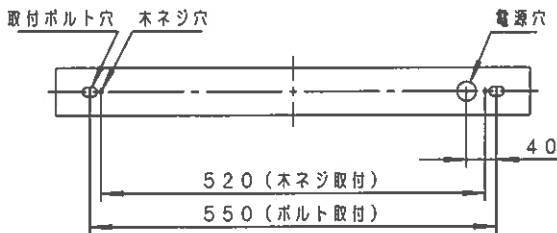

【FSA41030U・FSA41230U・FSA41231U】

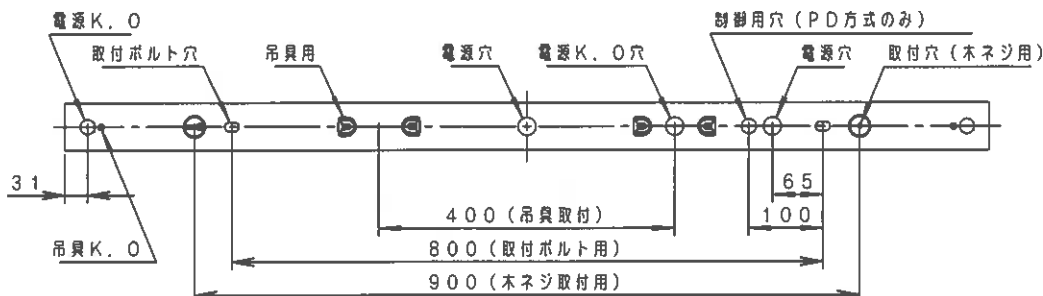

(注) FSA41231U、PD方式の場合、吊具取付は出来ません。

各部のなまえと取付けかた

警告

施工は、施工説明書にしたがい確実にこなう。
施工に不備があると落下・感電・火災の原因となります。

【FSA41030U、FSA41230Uの
例で説明しています。】

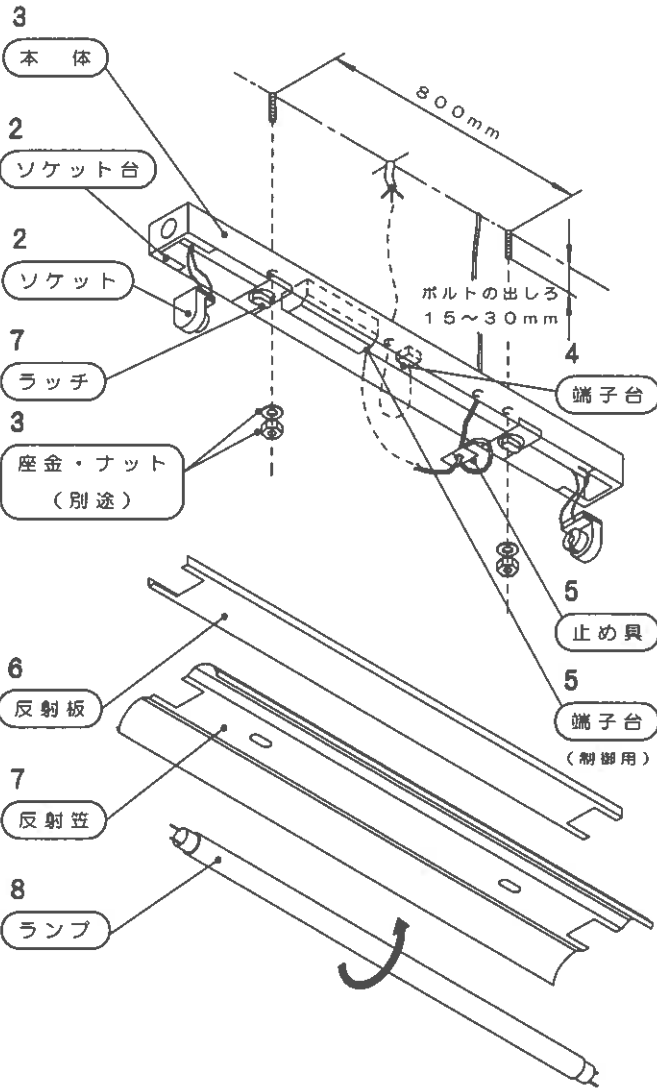

1 取付前の確認

- 器具質量 (2.0kg : FSA41230Uの場合) に十分に耐えるよう、取付ボルト又は、木ネジ取付部 (ネジ掛かり代) の強度を確保する。
(取付ボルトは、W3/8又はM10を使用する。)
(木ネジは、丸木ネジの呼び4.1以上を使用する。)
不備があると器具落下の原因となります。

2 ソケットの取付

- ソケットをソケット台に確実に取付ける。

3 本体の取付

- 電源線、アース線を本体の電源穴から引き込んでおく。電源プッシングがついていない電源穴を使用する場合は、必ず電源プッシングを付替えてください。
- 本体を取付ボルト又は、木ネジで確実に取付ける。

4 電源線・アース線の接続

- 電源線、アース線を確実に差し込む。
- D種 (第3種) 接地工事が必要。

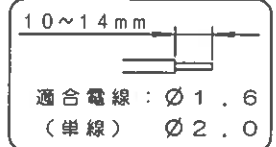

- 端子台の容量は、20Aです。
- この器具は、器具内送り配線が可能です。送り配線される場合は、器具同梱の電源プッシング等でエンド部通線箇所の保護を行なってください。接続が不完全な場合や容量オーバーの場合、火災の原因となります。

5 制御線の接続 (PD方式の場合)

- 同梱の止め具を使用して、制御線の張力止めを行ってください。
(止め具が2個分一体になっている場合は、分断してご使用ください。)

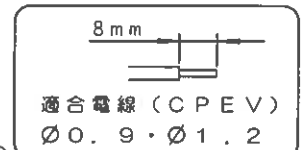

- 制御線を確実に差し込む。接続が不完全な場合、感電・火災の原因となります。

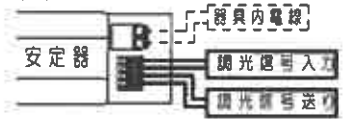

6 反射板の取付 (笠なし型照明器具の場合)

- 本体のリップに反射板を確実にはめ込む。取付が不完全な場合、反射板落下の原因となります。

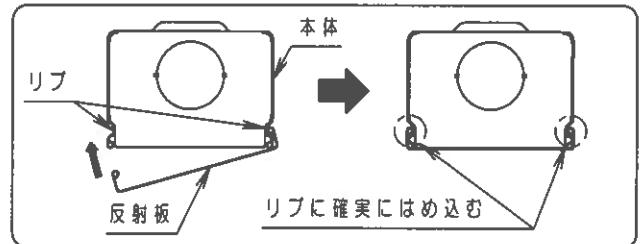

7 反射笠の取付 (反射笠付型照明器具の場合)

- ラッチを90°回転して、確実に反射笠を取付ける。取付が不完全な場合、反射笠落下の原因となります。

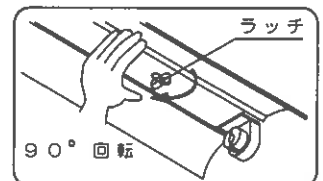

8 ランプを確実に取付ける

- ランプをソケットにセットしてから、90°回転させる。

反射笠連結取付の場合

- 別売の連結ソ工板 (品番は下記参照) を参照ください。
 - FSA21230U、FSA41230U : FK482
 - FSA41231U : FK474

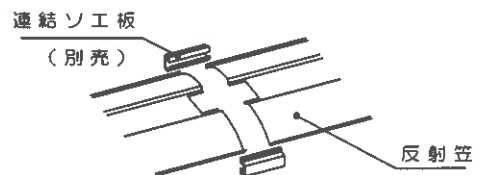

取扱説明

お客様へ、この説明書は必ず保管ください。

・ご使用前にこの取扱説明書を必ずお読みのうえ、正しくお使いください。

安全に関するご注意

警告

- 器具を改造しない。感電・火災の原因となります。
- 万一、煙が出たり、変な臭いがするなどの異常状態のまま使用すると、感電・火災の原因となります。すぐに電源を切り、工事店に修理を依頼する。
- ランプ交換やお手入れの際は、必ず電源を切る。感電の原因となります。

注意

- アルカリ系洗剤は使用しないでください。強度低下による破損の原因となります。
- 照明器具には寿命があります。
※
設置して10年経つと、外観に異常がなくても内部の劣化は進行しています。点検・交換してください。
※使用条件は周囲温度30℃、1日10時間点灯です。
- 周囲温度が高い場合・点灯時間が長い場合などは寿命が短くなります。
- 1年に1回は「安全チェックシート」に基づき自主点検してください。
3年に1回は工事店等の専門家による点検をお受けください。
必要な場合は弊社営業所へお申し出ください。(チェックシート番号:CLX2021BA)
点検せずに長期間使い続けるとまれに落下・感電・火災などに至る場合があります。

使用上のご注意

- ・ラジオ、テレビや赤外線リモコン方式の機器は照明器具から離してご使用ください。雑音が入ったり、正常に動作しない場合があります。
- ・同時通訳機等の誘導無線をご使用になられる場合、雑音が入る場合があります。事前に確認し、対策を講じてください。
- ・P.D方式の場合、下記のことにご注意ください。
 - 周囲温度は、10～35℃の場所でご使用ください。
 - 10～15℃程度で低光束で点灯させますとチラツキが僅かに出る場合がありますが、約5分以内に解消します。
 - ライトコントローラで調光レベルを瞬時連続して切り替えると、調光が追従しない場合がありますが、異常ではありません。
 - 調光時ランプに薄い縞模様が発生する場合がありますが、異常ではありません。
 - 低光束時(20%以下)には、ランプ間の輝度差が生じる場合があります。
 - 光出力比(%)と目で感じる明るさ感には相違があります。
また、光出力比は室温、器具形態により異なり、ランプ周囲温度が高くなるほど調光範囲は狭くなります。
 - ランプが点滅する場合は、ランプ寿命をあらわしています。
 - 器具間及び器具内のランプ間で調光時(約20%以下)に輝度差が生じ、色合いが異なって見える場合があります。

保証について

- ・保証について ----- この商品の保証期間は1年間です。但し、安定器は3年間です。
ランプ等の消耗品は除きます。詳細は弊社カタログをご参照ください。
- ・保証書について ----- 保証書が必要な場合は、弊社代理店または弊社営業所へお申し出ください。
- ・補修用性能部品の保有期間 ----- 弊社はこの照明器具の補修用性能部品(電気部品)を製造打ち切り後、6年間保有しています。
補修用性能部品には、同等機能を有する代替品を含みます。

お手入れ・ランプ交換

- ・器具の清掃について ----- ・水または中性洗剤を用いて、汚れた部分を軽く拭き取ってください。シンナー、ベンジン、アルカリ系洗剤で拭かないでください。変色・変質、強度低下による破損の原因となります。
- ・ランプ交換について ----- ・本体表示にしたがって、下記の指定された部品を使用してください。（パナソニック製蛍光ランプをご使用ください。）

交換部品

品番	起動方式	蛍光ランプ
FSA21030U FSA21230U	PH PS	FHF16EX
FSA41030U FSA41230U FSA41231U	PD	FHF32EX
	VPH VPN	FHF32EX FLR40S (/ 36) FL40S (S / 37)



注意

- 感電のおそれあり
ランプ交換時は、必ず
電源を切ってください。