

Silver Star

AOX/ETZ



▶ 製品の特徴

この度は、Silver Star 社製照明機器 "AOX/ETZ" をお買い上げ頂き、誠にありがとうございます。

本製品の性能を十分に発揮させ、未永くお使い頂くために、ご使用になる前にこの取扱説明書を必ずお読み頂き、大切に保管して下さい。

シルバースター「AOX/ETZ」はツアー仕様の防滴 LED PAR ライトです。既存モデル「CAM2/ETZ」とチャンネル互換性がありますので追加・代替え機としてスムーズに利用可能です。新機能としてディマー +R+G+B が各々 16 ビットディマーコントロールに対応。新たにディマーカーブ CV1 ~ CV3 の設定が可能となり、よりスムーズなディマーコントロールを実現いたします。調光カーブは、Dim4 テクノロジーを採用し、リニア以外に 4 種類のプリセットより選択が可能。堅牢なボディ構造は IP66 に準拠し屋外での設置にも対応いたします。Function により WHITE のキャリブレーションの調整も可能となっております。Out put LUX 2m 1212LUX オーバー。

安全上のご注意

ご使用の前に、かならずよくお読みください。

ここに記載の注意事項は、製品を安全に正しくご使用いただくためのもので、お客様や他の方々への危害や財産への損害を未然にふせぐためのものです。かならず遵守してください。

この取扱説明書は、使用者がいつでも見ることができる場所に保管してください。



警告

「死亡する可能性または重傷を負う可能性が想定される」内容について記載しています。

電源 / 電源ケーブル



電源は必ず交流 100V を使用する。
発電機やステップアップトランスなどは不安定なものがあります。火災や感電のおそれがありますので、使用には充分にご注意ください。



異なる電圧機器を混在しない。
電圧・仕様の異なる機器を混在しないでください。



付属の電源ケーブルは、本機専用です。
付属以外の電源ケーブルは、故障・火災・発熱などの原因となります。
また日本国外で使用する場合は、お買い上げの販売店または発売元にご相談ください。



電源ケーブルをストーブなどの熱器具に近づけたり、無理に曲げたり傷つけたりしない。ケーブルの上に重いものを載せない。
電源ケーブルが破損し、感電や火災の原因になります。

設置



この機器を開けたり、内部部品を分解・改造したりしない。
感電や火災、けが、やけど、または故障の原因となります。
異常を感じた場合は、お買い上げの販売店または発売元にご相談ください。



この機器の冷却口をふさがないように設置する
ファンなどによる冷却をさまたげないように注意してください。また、高温を発生する場合がありますので、可燃物等からはなして設置してください。

水に注意



この機器の上に、液体のはいたものを置かない。また、浴室や雨天・霧の屋外などの湿気の多い場所で使用しない。
本機は屋内専用です。感電や火災の原因となります。



濡れた手で電源プラグを抜き差ししない。
感電のおそれがあります。

レーザー



レーザーを使用する場合は
レーザー光を直接見ない。
失明等の原因となる場合があります。

異常に気付いたら



電源ケーブルやプラグが傷んだ場合、または使用中に音が出なくなったり異臭や煙が発生した場合は、すぐに電源スイッチを切り、電源プラグをコンセントから抜く。
感電や火災、または故障の原因となります。異常を感じた場合は、お買い上げの販売店または発売元にご相談ください。



この機器を破損した場合は、すぐに電源スイッチを切り、電源プラグをコンセントから抜く。
感電や火災、または故障の原因となります。異常を感じた場合は、お買い上げの販売店または発売元にご相談ください。



注意

「傷害を負う可能性または物的損害が発生する可能性が想定される」内容について記載しています。

電源 / 電源ケーブル



長期間使用しないときや落雷のおそれがあるときは、かならずコンセントから電源プラグを抜く。
感電や火災、故障の原因になることがあります。



電源プラグを抜くときは、電源ケーブルを持たずに、かならず電源プラグを持って引き抜く。
電源ケーブルが破損して、感電や火災の原因になります。

設置



この機器を移動するときは、かならず電源ケーブルなどをすべて外した上で行う。
ケーブルを傷めたり、機器の破損や傷害の原因となります。



この機器を電源コンセントの近くに設置する。
電源プラグに容易に手の届く位置に設置し、異常を感じた場合はすぐに電源スイッチを切り、電源プラグをコンセントから抜いてください。また、電源スイッチを切った状態でも微電流が流れています。長時間使用しない場合は、かならず電源プラグをコンセントから抜いてください。



直射日光のあたる場所、日中の車内やストーブの近くなど、極端に湿度が高くなるところ、逆に湿度が極端に低いところ、また、ほこりや振動の多い場所では使用しない。
機器が変形したり、内部の部品が故障する原因となります。



不安定な場所に置かない。
この機器が点灯して故障したり、傷害につながる場合があります。



スモークマシンなど湿気の多い場所での頻繁な使用は避ける。
反射ミラーの劣化など、故障の原因になります。

使用時の注意



テレビやラジオ、ステレオ、携帯電話など他の電気製品の近くで使用しない。
この機器やテレビ、ラジオ等にノイズが発生する場合があります。



この機器のパネルのすきまに手や指を入れない。
けがや傷害につながるおそれがあります。



この機器のパネルのすきまから金属や紙片などの異物を入れない。
感電やショート、火災や故障の原因となることがあります。
異物が入った場合は、直ちに電源スイッチを切り、電源プラグをコンセントから抜いた上で、お買い上げの販売店または発売元にご相談ください。



この機器の上に乗ったり重いものを載せたりしない。ボタンやスイッチ、入出力端子などに無理な力を加えない。
機器の破損や傷害の原因となります。

※不適切な使用や改造による故障の場合の保証はいたしかねます。

※使用後はかならず電源スイッチを切りましょう。

※電源オン時には、本体パネルや筐体の温度がやや上昇しますが、異常ではありません。気温が高い場合には温度も高くなる場合がありますので、ご注意ください。

※この取扱説明書の写真・イラストは、実際の製品と一部ことなる場合があります。

※この取扱説明書記載の会社名および製品名は、各社の登録商標および商標です。

※仕様および外観は改良のため予告無く変更することがあります。

端子一覧

正しい端子・ケーブルをご使用ください。

| 端子名 | 極性 | タイプ |
|---------------|---|-----|
| INPUT, OUTPUT | ピン1: グラウンド (GND) ピン2: コールド (-) ピン3: ホット (+) | XLR |

XLR/キヤノンコネクターのDMX用接続

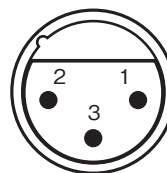

Input (メス)

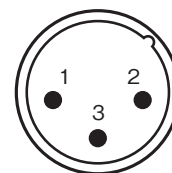

Output (オス)

1 = ground/shield
2 = cold (-)
3 = hot (+)



Input (メス)

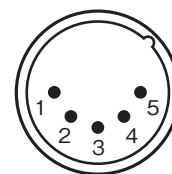

Output (オス)

1 = ground/shield
2 = cold (-)
3 = hot (+)
4 = N/C
5 = N/C

DMX終端抵抗/ターミネーター

2番ピンと3番ピンの間に、
110Ωの抵抗を接続します。

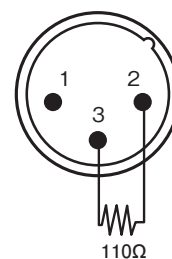

110Ω

ディスプレイ操作

基本操作

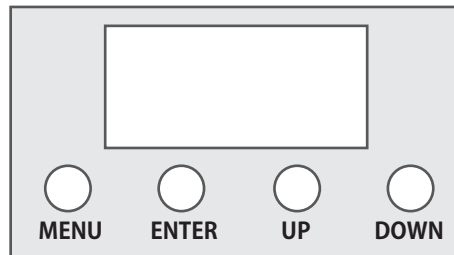

[MENU] メインメニューを移動、またサブメニューから戻ることができます

[ENTER] メニューに表示されているファンクションや数値を決定します

[DOWN] メニューリストを下に移動します。また、設定数値を下げるすることができます。

[UP] メニューリストを上移動します。また、設定数値を上げるすることができます。

メニュー

スタティックカラーの編集

DMX コントロール無しで任意の色を設定することが可能です。RGB 及びストロボの値を入力できます。

```
[STAT] >      [RED]   >      [0-255]
               [GREEN] >      [0-255]
               [BLUE]  >      [0-255]
               [STROB] >      [0-20]
```

オートプログラム

ファンクションメニュー [AUTO] > [ENTER] > お好みのプログラム AT01 ~ AT10、PR01 ~ PR10 より選択が可能。

※ AT01-AT10 のプログラムは編集できませんが PR01-PR10 のプログラムは EDIT モードよりお好みのプログラムに編集が可能です。

```
[AUTO]>      [AT01]
               [AT10]
               [PR01]
               [PR10]
```

ランモード

ファンクションメニュー [RUN] > ENTER を押し、DMX と SLAVE より選択します。

DMX > DMX コントロール時は必ず DMX を選択下さい。

SLAV > マスタースレーブ接続時、スレーブ設定の場合に選択してください。

```
[RUN] >      [DMX]
               [SLAV]
```

DMX アドレス

ファンクションメニュー > [DMX] > ENTER を押します。D001-512 まで設定可能です。

```
[DMX] >      [D(001-512)]
```

パーソナリティー

ファンクションメニュー > [PERS] > TOUR-HSV まで 5 種類より選択が可能です。

```
[PERS] >      [TOUR]
               [TR16]
               [Arc.1]
               [Ar1.d]
               [Ar1.s]
               [HSV]
```

エディット

ファンクションメニュー > [EDIT] > ENTER

変更したいプログラム PR01-PR10 を選択し ENTER を押します。RGB ストロボ及び TIME (ウェイトタイム) FADE (フェードタイム) の設定が可能です。

```
[EDIT]>
[PR01]>      [SC.01]> [RED]>      [000-255]
[PR02]       [SC.02]  [GREEN] [000-255]
               [BLUE] [000-255]
               [Strobe] [000-020]
               [Time]  [000-255]
               [Fade]  [000-255]
               [PR10]  [SC.30]
```

スペシャルセッティング

[UPLD] マスターユニットからスレーブユニットへのアップロードができます。メインパスワードを入力します。

[REST] デフォルトに戻す場合は [REST] を選びます

[COLO] 灯体の RGB をキャリブレーションするための機能です

[DIM] ディマーモードの設定が可能です。[OFF] リニアから [DIM1]-[DIM4] が設定できます。初期出荷状態は [DIM4] に設定されています。

[CURV] ディマーカーブを OFF, CV1~CV3 まで選択することができます。各カーブの特徴は別図カーブチャートを御覧ください。

[DERR] SAVE を選択すると、DMX シグナルエラー時 SAVE 時の状態を呼び出します。BLAK を選択するとエラー時にブラックアウトします

[SLCK] 設定をロックします。解除の際はパスコード「UP+DOWN+UP+DOWN」を押して下さい。

[STRB] パーソナリティーモードにおいて異なるストロボの設定を行うことができます。[Tour][AR2.S][TR16] モードで使用が可能です。

ディマーカーブ

OFF, CV1-CV3

CURV dimming

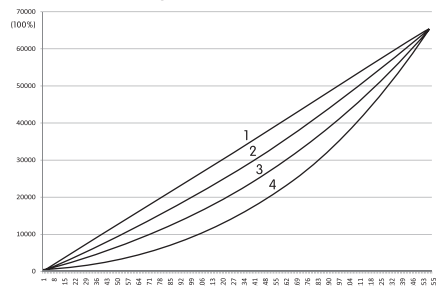

- 1: OFF
- 2: Cv 1
- 3: CV2
- 4: Cv 3

キャリブレーション

[CAL] を選択し、パスコード「UP+DOWN+UP+DOWN」を押して解除します。

[CAL1] を選択するとホワイトを異なる色温度に設定することができます。

[CAL2] では、[RGB] の編集によりプリプログラムされたホワイトを編集することができます。

新しい設定を始めるには、DMX コントローラーで RGB=255,255,255 のホワイトにしておき、そこから RGB の値を変化させてカラーを作ります。

パスワードの有効化

【MENU】 → 【KEY】 → 【ON】
【OFF】

【KEY】 モードを選択し 【ON】 【OFF】 いずれかを選択します

【ON】 を選択して 30 秒経つとパスワードが要求されるようになります。

工場出荷時のパスワードは 【UP】 【DOWN】 【UP】 【DOWN】 【ENTER】 の順に押してください。

MENU チャート

| | | | |
|--------|--------------|-------------|--------------|
| STAT → | R.(000-255) | | |
| | G.(000-255) | | |
| | B.(000-255) | | |
| | ST.(000-020) | | |
| AUTO → | AT.01 | | |
| | AT.02 | | |
| | ... | | |
| | AT.10 | | |
| | PR.01 | | |
| | PR.02 | | |
| | ... | | |
| | PR.10 | | |
| RUN → | dMX | | |
| | SLAV | | |
| dMX → | d.(001-512) | | |
| PERS → | TOUR | | |
| | TR16 | | |
| | ARC.1 | | |
| | AR.1d | | |
| | AR1.S | | |
| EDIT → | PR.01 → | SC.01 → | R.(000-255) |
| | | SC.02 | G.(000-255) |
| | ... | ... | B.(000-255) |
| | PR.10 | SC.30 | Sb.(000-020) |
| | | | T.(000-255) |
| | | F.(000-255) | |

| | | | |
|--------|--------|-------------|---------------------|
| SET → | UPLd → | ●●●● | |
| | REST → | ●●●● | |
| | COLO → | OFF | |
| | | RGBw | |
| | UC | | |
| | dIM → | dIM4 | |
| | | dIM1 | |
| | | dIM2 | |
| | | dIM3 | |
| | | OFF | |
| | CURV → | OFF | |
| CV1 | | | |
| CV2 | | | |
| | CV3 | | |
| DERR → | SAVE | | |
| | BLAK | | |
| SLCK → | OFF | | |
| | ON | | |
| STRB → | CLAS | | |
| | SPEC | | |
| CAL → | ●●●● → | CAL1 → | WT.01 → R.(000-255) |
| | | | WT.02 → G.(000-255) |
| | | | ... → B.(000-255) |
| | | | WT.11 |
| | | CAL2 → | RGBW → R.(000-255) |
| | | | G.(000-255) |
| | | B.(000-255) | |
| | CALR → | ●●●● → | CALR → OK |
| KEY → | ON | | |
| | OFF | | |

DMX チャンネル | TOUR

スタンダードな DMX512 信号を使用します。Tour/TR16/ARC1/AR1.d/AR1.S/HSV

| チャンネル | | DMX 値 | 機能 |
|-----------------|----------------------|---------|--|
| 1 | マスターディマー | 000-255 | マスターディマー |
| 2 | RED | 000-255 | RED(CH7 カスタム 01-10 選択時、CH2 コントロールタイム) |
| 3 | GREEN | 000-255 | GREEN(CH7 カスタム 01-10 選択時、CH2 コントロールフェード) |
| 4 | BLUE | 000-255 | BLUE |
| 5 | カラーマクロ | 000-010 | ファンクションなし |
| | | 011-030 | RED100% / GREEN UP / BLUE 0% |
| | | 031-050 | RED DOWN / GREEN 100% / BLUE 0% |
| | | 051-070 | RED 0% / GREEN 100% / BLUE UP |
| | | 071-090 | RED 0% / GREEN DOWN / BLUE 100% |
| | | 091-110 | RED UP / GREEN 0% / BLUE 100% |
| | | 111-130 | RED 100% / GREEN 0% / BLUE DOWN |
| | | 131-150 | RED 100% / GREEN UP / BLUE UP |
| | | 151-170 | RED DOWN / GREEN DOWN / BLUE 100% |
| | | 171-200 | RED 100% / GREEN 100% / BLUE 100% / WHITE 100% |
| | | 201-205 | WHITE1:3200k |
| | | 206-210 | WHITE2:3400k |
| | | 211-215 | WHITE3:4200k |
| | | 216-220 | WHITE4:4900k |
| | | 221-225 | WHITE5:5600k |
| | | 226-230 | WHITE6:5900k |
| | | 231-235 | WHITE7:6500k |
| | | 6 | ストロボ (スペシャル) |
| 010-099 | ストロボ (遅い - 速い) | | |
| 100-109 | ストロボ無し | | |
| 110-179 | ライトニングストロボ (遅い - 速い) | | |
| 180-189 | ストロボ無し | | |
| 190-255 | ランダムストロボ (遅い - 速い) | | |
| ストロボ (クラシック) | 000-009 | | 0 |
| | 010-019 | | 1 |
| | 020-029 | | 2 |
| | 030-039 | | 3 |
| | 040-049 | | 4 |
| | 050-059 | | 5 |
| | 060-069 | | 6 |
| | 070-079 | | 7 |
| | 080-089 | | 8 |
| | 090-099 | | 9 |
| | 100-109 | | 10 |
| | 110-119 | | 11 |
| 120-129 | 12 | | |
| 130-139 | 13 | | |
| 140-149 | 14 | | |
| 150-159 | 15 | | |

| チャンネル | | DMX 値 | 機能 |
|---------|-----------|---------|-----------|
| 6 | ストロボ | 160-169 | 16 |
| | | 170-179 | 17 |
| | | 180-189 | 18 |
| | | 190-199 | 19 |
| | | 200-255 | 20 |
| 7 | オート | 000-020 | ファンクションなし |
| | | 021-030 | オート 1 |
| | | 031-040 | オート 2 |
| | | 041-050 | オート 3 |
| | | 051-060 | オート 4 |
| | | 061-070 | オート 5 |
| | | 071-080 | オート 6 |
| | | 081-090 | オート 7 |
| | | 091-100 | オート 8 |
| | | 101-110 | オート 9 |
| | | 111-120 | オート 10 |
| | | 121-130 | カスタム 1 |
| | | 131-140 | カスタム 2 |
| | | 141-150 | カスタム 3 |
| | | 151-160 | カスタム 4 |
| | | 161-170 | カスタム 5 |
| | | 171-180 | カスタム 6 |
| | | 181-190 | カスタム 7 |
| | | 191-200 | カスタム 8 |
| | | 201-210 | カスタム 9 |
| 211-220 | カスタム 10 | | |
| 221-255 | ファンクションなし | | |
| 8 | オートスピード | 000-255 | 遅い<速い |
| 9 | ディマースピード | 000-009 | 設定に戻る |
| | | 010-029 | ノーマル |
| | | 030-069 | DIM1 |
| | | 070-129 | DIM2 |
| | | 130-189 | DIM3 |
| 190-255 | DIM4 | | |

DMX チャンネル |TR16|

スタンダードな DMX512 信号を使用します。Tour/TR16/ARC1/AR1.d/AR1.S/HSV

| チャンネル | | DMX 値 | 機能 |
|---------|-----------------|---------|--|
| 1 | マスターディマー | 000-255 | マスターディマー |
| 2 | ディマーファイン | 000-255 | マスターディマーファイン |
| 3 | RED | 000-255 | レッド (ch11 カスタム 01-10 選択 ,ch3 コントロールタイム) |
| 4 | RED ファイン | 000-255 | レッド (ch11 カスタム 01-10 選択 ,ch4 コントロールフェード) |
| 5 | GREEN | 000-255 | グリーン |
| 6 | GREEN ファイン | 000-255 | グリーンファイン |
| 7 | BLUE | 000-255 | ブルー |
| 8 | BLUE ファイン | 000-255 | ブルーファイン |
| 9 | カラーマクロ & ホワイト | 000-010 | ファンクションなし |
| | | 011-030 | RED100% / GREEN UP / BLUE 0% |
| | | 031-050 | RED DOWN / GREEN 100% / BLUE 0% |
| | | 051-070 | RED 0% / GREEN 100% / BLUE UP |
| | | 071-090 | RED 0% / GREEN DOWN / BLUE 100% |
| | | 091-110 | RED UP / GREEN 0% / BLUE 100% |
| | | 111-130 | RED 100% / GREEN 0% / BLUE DOWN |
| | | 131-150 | RED 100% / GREEN UP / BLUE UP |
| | | 151-170 | RED DOWN / GREEN DOWN / BLUE 100% |
| | | 171-200 | RED 100% / GREEN 100% / BLUE 100% / WHITE 100% |
| | | 201-205 | WHITE1:3200k |
| | | 206-210 | WHITE2:3400k |
| | | 211-215 | WHITE3:4200k |
| | | 216-220 | WHITE4:4900k |
| | | 221-225 | WHITE5:5600k |
| | | 226-230 | WHITE6:5900k |
| | | 231-235 | WHITE7:6500k |
| 236-240 | WHITE8:7200k | | |
| 241-245 | WHITE9:8000k | | |
| 246-250 | WHITE10:8500k | | |
| 251-255 | WHITE11:10000k | | |
| 10 | ストロボ (スペシャル) | 000-009 | ストロボ無し |
| | | 010-099 | ストロボ (遅い - 速い) |
| | | 100-109 | ストロボ無し |
| | | 110-179 | ライトニングストロボ (遅い - 速い) |
| | | 180-189 | ストロボ無し |
| | | 190-255 | ランダムストロボ (遅い - 速い) |
| | ストロボ (クラシック) | 000-009 | 0 |
| | | 010-019 | 1 |
| | | 020-029 | 2 |
| | | 030-039 | 3 |
| | | 040-049 | 4 |
| | | 050-059 | 5 |
| | | 060-069 | 6 |
| | | 070-079 | 7 |
| | | 080-089 | 8 |
| | | 090-099 | 9 |
| | | 100-109 | 10 |

| チャンネル | | DMX 値 | 機能 |
|---------|-----------------|---------|-----------|
| 10 | ストロボ (クラシック) | 110-119 | 11 |
| | | 120-129 | 12 |
| | | 130-139 | 13 |
| | | 140-149 | 14 |
| | | 150-159 | 15 |
| | | 160-169 | 16 |
| | | 170-179 | 17 |
| | | 180-189 | 18 |
| | | 190-199 | 19 |
| | | 200-255 | 20 |
| 11 | オート | 000-020 | ファンクションなし |
| | | 021-030 | オート 1 |
| | | 031-040 | オート 2 |
| | | 041-050 | オート 3 |
| | | 051-060 | オート 4 |
| | | 061-070 | オート 5 |
| | | 071-080 | オート 6 |
| | | 081-090 | オート 7 |
| | | 091-100 | オート 8 |
| | | 101-110 | オート 9 |
| | | 111-120 | オート 10 |
| | | 121-130 | カスタム 1 |
| | | 131-140 | カスタム 2 |
| | | 141-150 | カスタム 3 |
| | | 151-160 | カスタム 4 |
| | | 161-170 | カスタム 5 |
| | | 171-180 | カスタム 6 |
| | | 181-190 | カスタム 7 |
| | | 191-200 | カスタム 8 |
| | | 201-210 | カスタム 9 |
| 211-220 | カスタム 10 | | |
| 221-255 | ファンクションなし | | |
| 12 | オートスピード | 000-255 | 遅い < 速い |
| 13 | ディマースピード | 000-009 | 設定に戻る |
| | | 010-029 | ノーマル |
| | | 030-069 | DIM1 |
| | | 070-129 | DIM2 |
| | | 130-189 | DIM3 |
| | | 190-255 | DIM4 |

ARC.1

| チャンネル | DMX 値 | 機能 |
|-------|---------|-------|
| 1 | 000-255 | RED |
| 2 | 000-255 | GREEN |
| 3 | 000-255 | BLUE |

AR1.d

| チャンネル | DMX 値 | 機能 |
|-------|---------|----------|
| 1 | 000-255 | マスターディマー |
| 2 | 000-255 | RED |
| 3 | 000-255 | GREEN |
| 4 | 000-255 | BLUE |

HSV

| チャンネル | DMX 値 | 機能 |
|-------|---------|-------------------|
| 1 | 000-255 | HUE (0-100%) |
| 2 | 000-255 | サチュレーション (0-100%) |
| 3 | 000-255 | VALUE (0-100%) |

AR1.S

| チャンネル | DMX 値 | 機能 |
|-------|---------|----------|
| 1 | 000-255 | マスターディマー |
| 2 | 000-255 | RED |
| 3 | 000-255 | GREEN |
| 4 | 000-255 | BLUE |
| 5 | 000-255 | ストロボ |

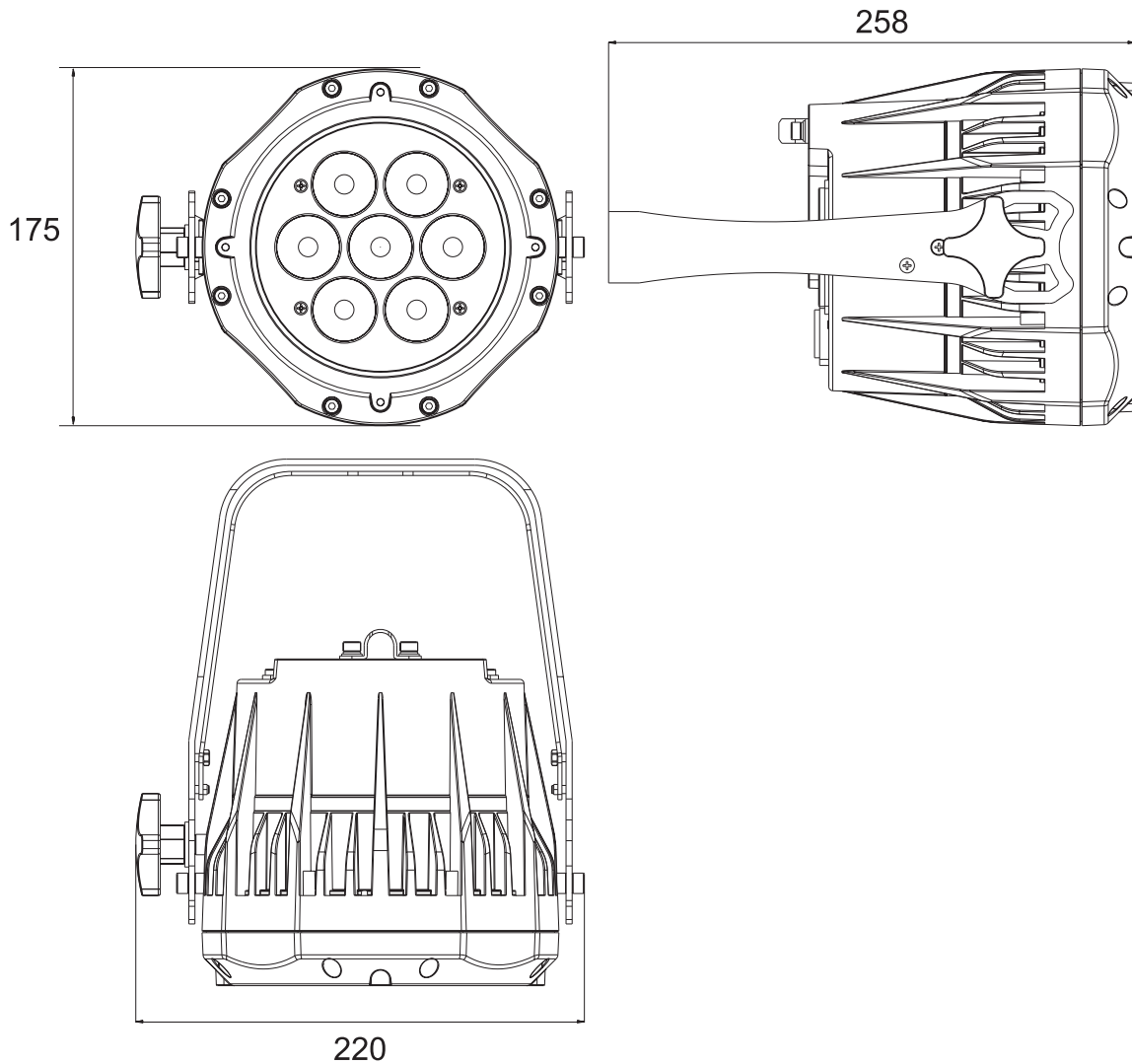

- 電源：AC100V~240V, 50/60Hz
- 消費電力：27W
- Max. Flux: 561 lm
- ピークインテンシティ：4837cd
- 光源：Tri - RGB LED x7 個
- ドライブカレント：350mA
- カラーレンジ：16 万 7 千色 RGB
- プロトコル：DMX512
- コントロール：自動又はカスタムコントロール
- パーソナリティ：Tour, TR16, ARC1, AR1.d, AR1.S, HSV (9CHS/13CHS/3CHS/4CHS/5CHS/3CHS)
- ディマー 0-100% (16-bit)
- ストロボ：0-20Hz
- Optics: 16°
- 寸法：175x220x228mm
- 重量：3.5kg
- カラー：黒
- 端子：DMX in/out, power in/out
- 筐体：アルミダイキャスト
- IP レート：66・冷却：コンベンション
- 動作温度：-20 ~ 45 度
- 16bit ディマーファインコントロール：dimmer,R,G,B
- ディマーカーブ：リニア +3 種 CV1 ~ CV3
- ディマーディレイ：リニア +Dim4

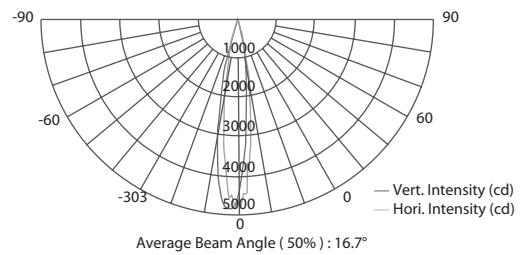
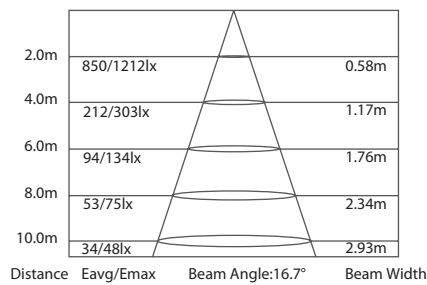

この取扱説明書は、IDE コーポレーション有限公司が制作しています。

発売元：IDE コーポレーション有限公司

〒530-0015 大阪市北区中崎西 1-1-24