

Z-A15・Z-A16(クランプ)

お客様へ：ご使用になられる前に必ずお読みください

この取扱説明書には取り付け方やランプの交換方法、お手入れの仕方などご使用にあたり重要な内容が書かれてあります。この取扱説明書を大切に保管して、お手入れなどの際にご利用ください。

●クランプを取り付けます。

△注意 ●クランプ がセットできる板の厚みは、7～45mmまでです。柔らかい材質の板や塗装面の取付けは、傷付きの原因となりますのでおさげください。

●不安定な物にはセットしないでください。転倒や脱落などの恐れがあります。

●Zライト用クランプは、Zライトの取付け以外の用途に使用しないでください。

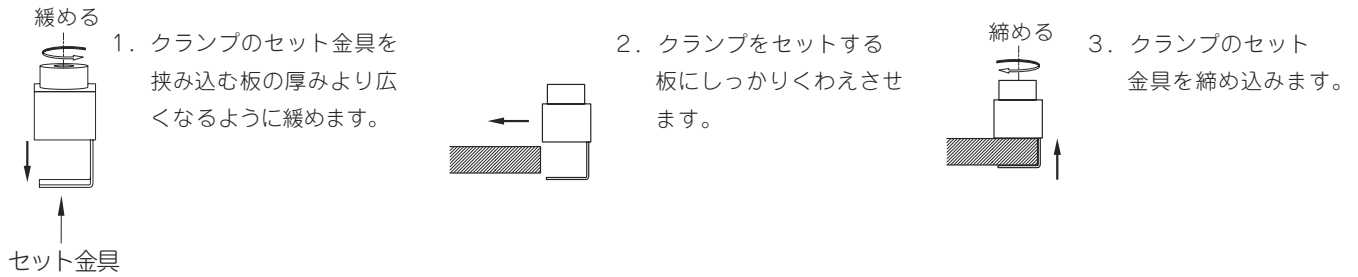

図のような所には取り付けないでください。落下事故の原因となります



たわんだり、折れたりする
弱い材質、ガラス板など



丸パイプ、一辺が
40mm以下の角パイプ

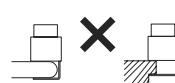

先端から40mmが平らでない板など

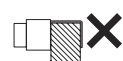

横向きセット
横向きに付けたいときは、別売のクランプ「Z-A10」をご利用ください。

●締め付けが緩い場合

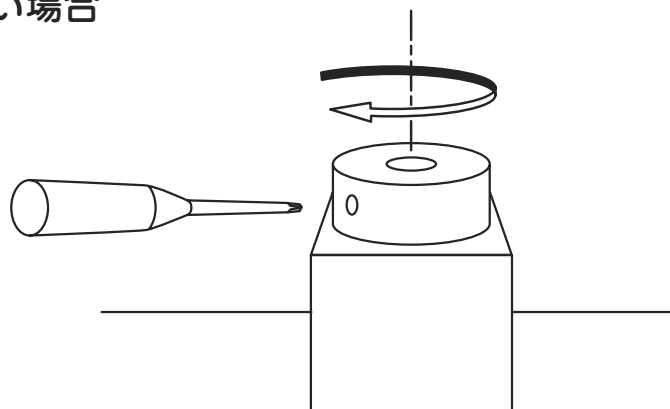

図の様にドライバーなどを穴に差し込み右回転で回し締めつけてください。締めすぎると、取付面が傷ついたり、クランプの破損などの原因になります。