





品番 CM-009













このたびは、当社製品をお買い上げいただきまして、誠にありがとうございます。安全にご使用いただくために、必ずこの「取扱説明書」をよくお読みください。お読みになられた後も、大切に保管して下さい。※この「取扱説明書」は、お使いになる方や他の方への危害、財産への損害を未然に防止する為、重要な内容を記載しています。内容をよくお読みのうえ必ず守ってください。





【安全上の注意】(安全のため必ずお守りください)

取扱い説明書内のアイコンについてご説明します。

 警告 この表示を無視して誤った取扱いをすると、人が死亡または重傷を負う可能性がある事を示しています。
 注意 この表示を無視して誤った取扱いをすると、人が障害を負う可能性、また、物質的損害の可能性を示しています。

-  この表示は、してはいけない事を示しています。
-  この表示は、お客様に必ずしていただく事を示しています。

 警告	
 警告 器具を取り付ける天井の強度を確認し、重量に耐えられる事を確認して下さい。 強度が不足している場合は補強工事をしてから取り付けてください。	 器具や電球を布や紙、アルミ箔等で覆わないでください。 火災、燃失、故障、変形の原因になります。 
 点灯中及び消灯直後は器具及び電球が高温になっていますので、素手では触れないでください。 	 この器具は「非防水」です。 湿気の多い場所や水のかかる場所、屋外ではご使用できません。
 指定の電球以外は使用しないでください。 	 絶対に分解したり、修理・改造をしない。 発火等の異常動作して、火災や感電・けがの原因になります。 修理は販売店へご相談ください。
 引掛けプラグは根元まで確実に差し込んでください。 差し込みが不完全ですと、感電や発熱による火災の原因になります。傷んだプラグは使用しないでください。	
 電源コード・引掛けプラグを破損するようなことはしない。 (傷をつける/加工/熱器具に近づく/無理に曲げる・ねじる・引っ張る/重い物をのせる、束ねる等、コード・プラグに負荷のかかることはしないでください) 傷んだまま使用すると、感電・ショート・火災の原因になります。 修理の際は販売店にご相談ください。	

 注意	
 注意 器具に注意書きのシールが添付されている場合は、その指示に従ってください。	 器具や電球に着色等をしないでください。
 器具を勝手に改造したり、部品を追加、変更して使用しないでください。	 注意 器具から煙が出たり、異臭がしたときは、速やかに電源を切り、販売店までご連絡ください。
 注意 ご使用後、廃棄される場合は清掃回収車への安全面に十分配慮して処理していただきますようお願いいたします。	

安全にご使用頂く為にも、以上の注意・警告事項を必ず守ってご使用下さい。
事故防止の為、各部位が確実に接続されているかを再度ご確認頂きご使用下さい。

【製造元】
有限会社 ハモサ
HERMOSA Co.,Ltd.
〒248-0024 神奈川県 鎌倉市 稲村ガ崎1-17-23 Tel.0467-84-9176 / Fax.0467-84-9178

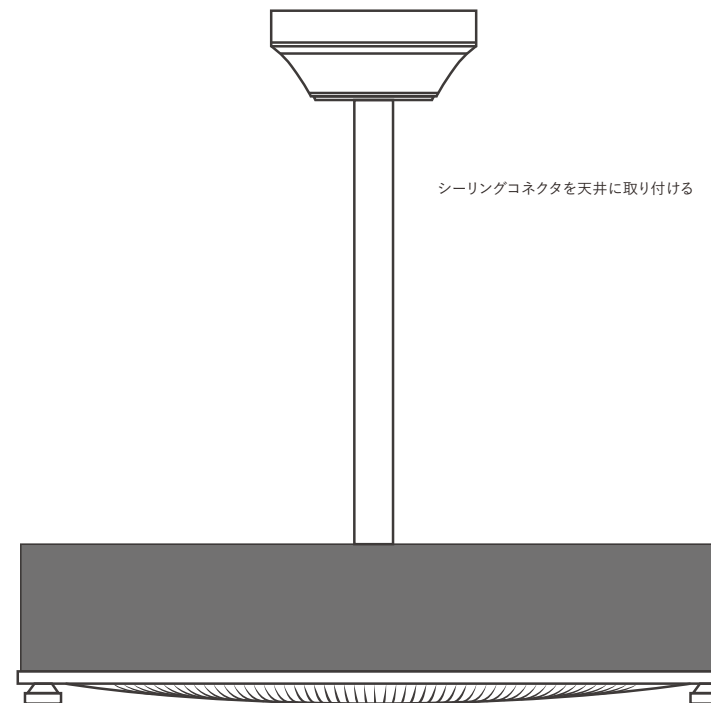

CM-009	NEIL CEILING LAMP
取扱説明書	

■天井の配線器具を確認してください。

いずれの器具もついてない場合は、電気工事に依頼して取付けてください。

この照明器具にはスイッチがついておりません。壁面にスイッチパネルが無い場合は電気店にご相談のうえスイッチを取付けてご使用ください。

【対応配線器具】



角型引掛けシーリング※



丸型引掛けシーリング※

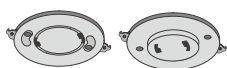

埋込ローゼット

注意

器具落下の原因になりますので、傾斜のある天井や傾斜を合わせた舟底天井には絶対に取付けしないで下さい。

舟底天井
傾斜天井

【ご確認ください】

※角型または丸型引掛けシーリングに取付ける際は、本体を固定する為に天井にネジを打ち付けます。

取り付けの際は天井補強工事が必要な可能性がございます。

角型・丸型シーリングに取り付けを行う際は必ず天井の強度を確認し、強度が不足している際は、必ず電気工事業者に本体の取り付けと強度補強をご依頼ください。

■本体各部名称

A. 取付金具
● × 4 セット
本体に取り付けた状態で梱包されております。

B. 埋込ローゼット用ネジ
● × 2 セット
● × 2 セット
※角型・丸形シーリングには使用しません。

C. 引掛けシーリング用ネジ
● × 4 セット
※埋込ローゼットには使用しません。

D. シーリングカップ
E. 固定リング
F. パイプ
G. シェード
H. ガラスシェード
I. フレーム
J. 真鍮ネジ×4セット

ロングタイプ
ショートタイプ

<p>K. シーリングコネクタ</p>	<p>L. LED電球</p> <p>LDCL3032SS 丸型LEDランプ 30形+32形 リモコン付き</p>	<p>F. パイプ(short / long各1本)</p> <p>ショートタイプ ロングタイプ 2本付属しています。</p>
---------------------	---	---

1 本体を天井へ取付ける ※必ず部屋のスイッチをOFFにした状態で取付けて下さい。※設置の際は2人以上でお取り付け下さい。

① ベースパーツを天井に取付ける
※別紙参照ください。

② シーリングプラグを天井に取り付ける
シーリングカップに固定されているEを外し、シーリングプラグをひっぱり出し天井シーリングに接続します。

③ 取り付け金具に本体を取り付ける
Dの切欠きをAのネジに引っ掛け、回してはめてください。残りの2点のネジをDの穴に合わせて締め込み、取り付け金具がしっかりと固定するよう4本のネジを固定してください。カップから出たニップルにEを固定してください。

④ パイプを取り付ける
天井の高さに合わせ、お好みの長さのパイプをお取り付けください。パイプを使用せず設置する際は別紙参照ください。

⑤ 電球を取り付ける
付属の電球を本体へ取り付け、コネクタを繋ぎます。

⑥ ガラスを取り付ける
ガラスの穴あき箇所をナット部分に合わせます。さらにHを重ね、ねじ穴を合わせてしっかりと固定します。壁スイッチをONにして点灯確認をしてください。
※生産上切り口が切れやすくなっていますので、ガラスの取り扱いには十分にご注意ください。

【接続する】
ロックボタンを押しながら右に回す

【はずす場合】
ロックボタンを押しながら左に回す

※プラグを付けはすの際は必ずロックボタンを押しながら回してください。ボタンを押さずに回すとプラグが破損してまいります。

1 ① ベースパーツを天井取付けの方法 ※取り付け金具は本体に付いています。本体から取り外し使用ください。

■埋め込みローゼット (付属パーツA.Bセット)

1) ローゼットを元々固定しているネジ2本を取り外してください。

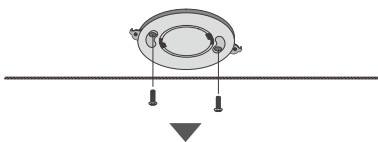

2) 埋込ローゼット取付用ネジで取り付け金具をローゼットに取付けて下さい。外側が短ネジに、内側が長ネジとなります。

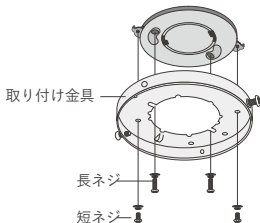

■角型・丸形シーリング (付属パーツA.Cセット)

図のように取付金具の穴に4本の木ネジを打ち付けて固定します。天井は十分な強度のある棧に必ず4本の木ネジを打付けて固定してください。

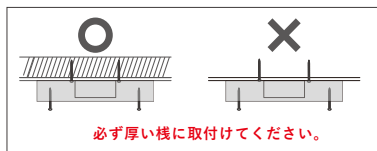
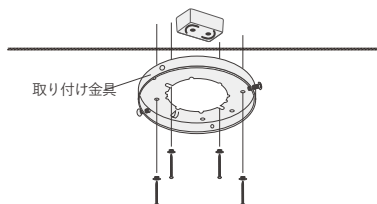

2 ④ パイプなしで取り付ける場合

本体についてのE固定リングを取り外し、シーリングカップに直接固定します。

