

LT-6893/6894/6895  
8306/8307/8308

白熱灯/電球形蛍光灯ペンダントライト

各部の名称

⊘ まず部品の有無を確認し、不備の際はお買上げ店か当社までご連絡ください。

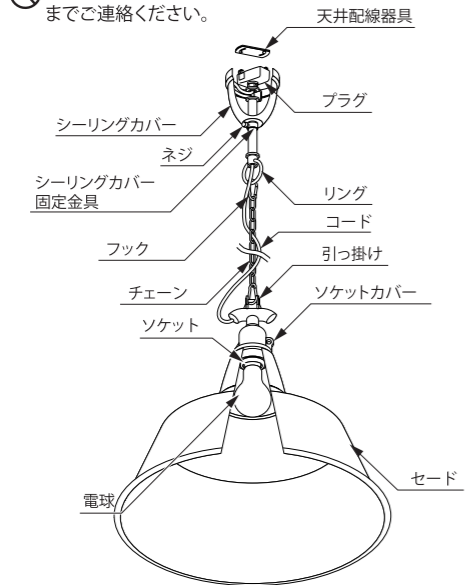

※LT-6893/6894/6895はホーロー加工の特性上、多少の塗装ムラ、カケは良品の範囲とさせていただきます。何卒ご理解下さい。

図は一部抽象化した共通部品図です。

組み立て方

⊘ 濡れた手では絶対に行わないでください。感電、故障の原因となります。

⚠ 必ず取り付け順序に従ってください。不備があると落下や転倒、けがの原因となります。

■セードの取り付け  
セードをソケットに通してソケットホルダーとゴムワッシャをソケットに右に回して取り付けてください。

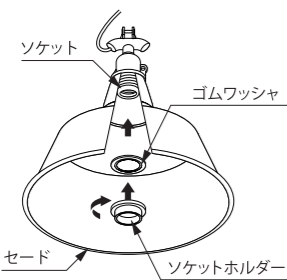

■電球の取り付け  
電球をソケットに右に回して取り付けてください。

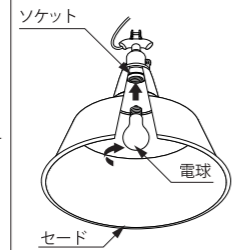

1.お好みのチェーンの長さになるようにフックを調整してください。

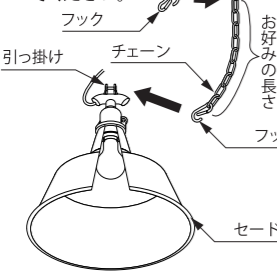

2.フックをリングにしっかりと引掛けてください。

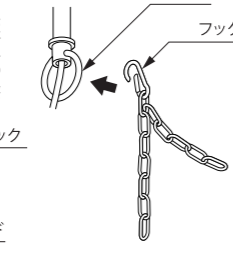

3.あまったコードはシーリングカバー内に入れて調節してください。

⚠ 必ずチェーンの長さよりもコードの方が長くなるように調節してください。

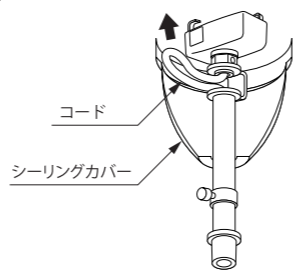

4.天井配線器具にプラグを差し込んで下さい。

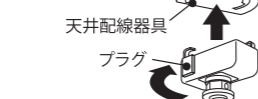

5.パイプにコードを巻き付け、シーリングカバーを天井に密着させ、固定金具を上げてパイプにネジを固定してください。

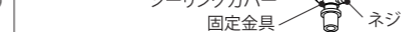

警告 WAR.

高さ調整を行う際は、本製品を天井に取り付けた状態ではなく、天井から取り外した状態で行ってください。  
※感電・落下・ケガ・火傷の原因になります。

高さ調整の注意

1.高さを調整する前に思わぬ事故を防ぐ為にも、必ず軍手や手袋を着用してください。

2.チェーンをベンチなどの特別な工具を使用してお好みの長さに調整してください。

⚠ 工具を使用するにあたって思わぬ事故を防ぐためにも工具の取扱説明書をよく読み安全に使用してください。  
⚠ チェーンの取り外しの際は、電源コードを傷つけないように注意してください。

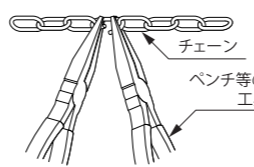

3.チェーンの長さが調整できましたら、再度しっかりと固定されているか確認をしてください。

⚠ チェーンがしっかりと取り付けられていないと製品が落下し、思わぬ大きな事故になる場合があります。  
⚠ コードは絶対に切ったりせず、そのままの長さで使用してください。  
⚠ チェーンよりコードを短くすると製品の重量をコードで支える事になり断線やショート、落下の原因になり大変危険です。  
⚠ あまったコードが電球やセードに付かない様に、シーリングカバーの中に入れて長さを調節して使用してください。

ロック付プラグの取扱い

■取り付け 1.差し込む 2.右に回す  
■取り外し 1.ボタンを押す 2.左に回す

■下記の天井配線器具に取り付け可能です。

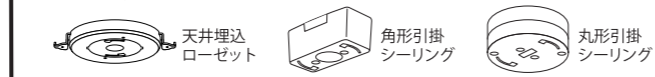

⚠ 配線器具がひび割れたり、破損している場合は危険です。落下の恐れがあるので、かならず配線器具を取り替えてください。  
⚠ 配線器具が付いていない場合は、配線器具を取り付けてください。  
⚠ 配線器具の取り付け、取り替えは専門の工事が必要です。

■セットができたら

■天井配線器具にプラグを差し込んでください。

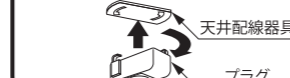

■スイッチを入れて点灯を確かめてください。

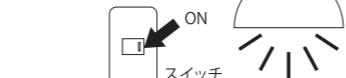

LT-6888/6889/6890/6892  
8302/8303/8304/8310

白熱灯/電球形蛍光灯ペンダントライト プルススイッチタイプ

各部の名称

⊘ まず部品の有無を確認し、不備の際はお買上げ店か当社までご連絡ください。  
※LT-6892、8310の部品は、セード、割り入ワッシャのみとなります。

※LT-6888/6889/6890/6892はホーロー加工の特性上、多少の塗装ムラ、カケは良品の範囲とさせていただきます。何卒ご理解下さい。

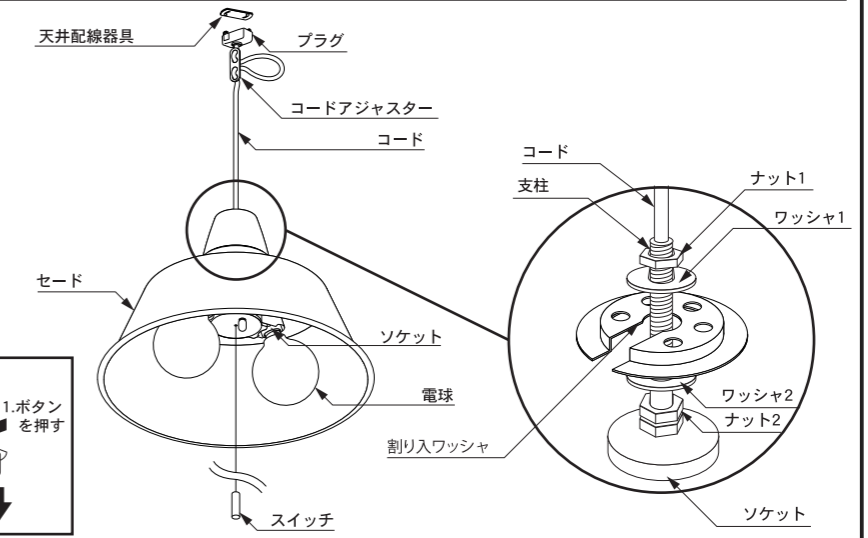
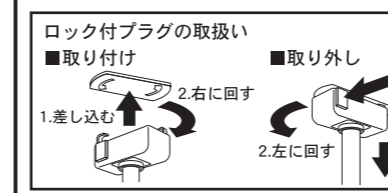
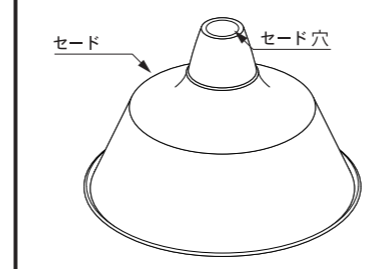

組み立て方

⊘ 濡れた手では絶対に行わないでください。感電、故障の原因となります。

⚠ 必ず取り付け順序に従ってください。不備があると落下、けがの原因となります。

1 割り入ワッシャに横からプラグ、ナット1、ワッシャ1を通してください。

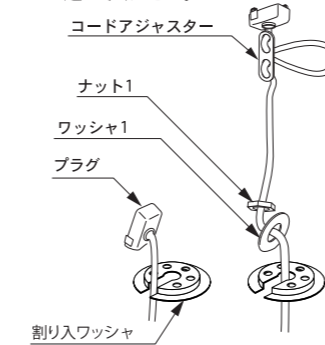

2 ワッシャ1を支柱にセットし、ナット1を右に回して固定してください。(ワッシャ1,2で割り入ワッシャをはさむように取り付けます)

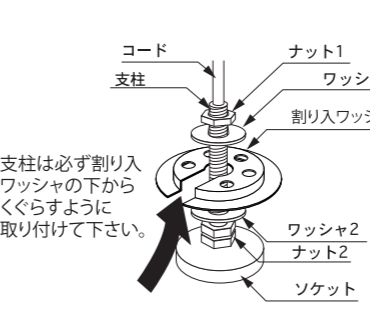

3 セード穴にプラグから順に通していき、割り入ワッシャの段差がセード穴に合わせるように組み立ててください。

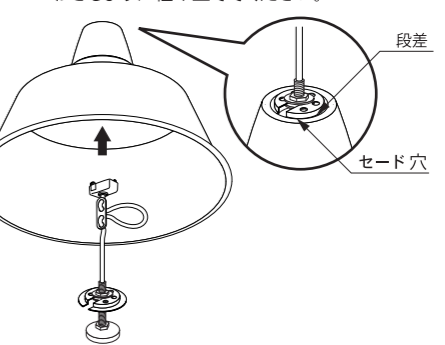

4 電球をソケットに右に回して取り付けください。

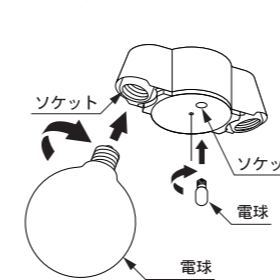

1 好みの長さになるようコードを1,2,3の順に引いて調節してください。調節後は上図Aのとおりたるみがなくなるようセットして下さい。

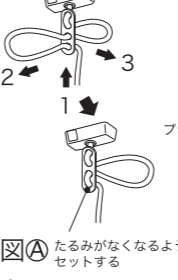

2 天井配線器具にプラグを差し込んで下さい。



■下記のソケットを取り付け可能です。  
※LT-6892、8310にはソケットは付属しておりません。別途お買い求め下さい。  
(1灯用ソケット) (1灯用ソケット) (2灯用ソケット)

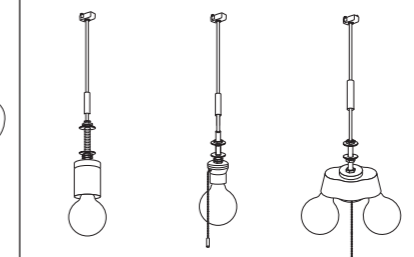

■セットができたらスイッチを入れて点灯を確かめてください。



⚠ 他社のソケットをご使用になる場合、必ず2灯以下のソケットを使用してください。

■下記の天井配線器具に取り付け可能です。



⚠ 配線器具がひび割れたり、破損している場合は危険です。落下の恐れがあるので、かならず配線器具を取り替えてください。  
⚠ 配線器具が付いていない場合は、配線器具を取り付けてください。  
⚠ 配線器具の取り付け、取り替えは専門の工事が必要です。

商品についてのアフターサービスやお問い合わせは

株式会社インターフォーム 〒650-0041 神戸市中央区新港町5番1号 TEL:078-392-8423 FAX:078-392-8427