

ODELIC 照明器具 取扱説明書 保管用

このたびはオーデリック照明器具をお買い上げいただき、まことにありがとうございました。
お使いの前にこの取扱説明書をよくお読みのうえ、正しくお使いください。

製品型番
OC 257 111BR
OC 257 111LR
OC 257 111NR
OC 257 111WR

●施工者様へ：この取扱説明書は必ずお客様へお渡しください。

●お客様へ：この製品は、お客様ご自身での取り付けが可能です。
 (指定の配線器具が設置されている場合のみ)

取扱説明書は必ず保管してください。

安全上のご注意：必ずお読みください！

この取扱説明書、および製品への表示では、製品を安全に正しくお使いいただくようあなたや他の人々への危害や財産への損害を未然に防止するために次のような「マーク表示」を行っています。その表示と意味は次のようになっております。内容をよくご確認の上、本文をお読みください。



警告

この表示を無視して誤った取り扱いをすると、人が死亡、または重傷を負う可能性が想定される内容を示します。



注意

この表示を無視して誤った取り扱いをすると、人が重傷を負う可能性、および物的損害の発生が想定される内容を示します。

警告



取付面

器具の取り付けは重量に耐えるところに確実にしておこなってください。取り付けに不備があると落下し、感電、けがの原因になります。



器具を改造しないでください。火災、感電の原因になります。



ランプ交換の際には、本体表示および取扱説明書にしたがって指定されたランプを使用してください。指定以外のランプを使用すると火災の原因になります。



取り付けは取扱説明書にしたがって確実にしておこなってください。不完全な取り付けをすると、火災、感電、けがの原因になります。



器具の隙間や放熱穴に金属類や燃えやすいものを差し込まないでください。火災、感電の原因になります。



万一、煙が出たり、変な臭いがするなどの異常を感じた場合は、速やかに電源を切ってください。異常状態がおさまったことを確認し、販売店または弊社にご相談ください。



電源接続の際は取扱説明書にしたがって確実にしておこなってください。接続が不完全な場合は接触不良により火災の原因になります。



カバー、グローブ等の部品をはずし再度取り付ける場合は、取扱説明書にしたがって確実にしておこなってください。不完全に取り付けると落下し、火災、けがの原因になります。



布や紙など燃えやすいもので覆ったり、かぶせたりしないでください。火災の原因になります。



ランプ交換やお手入れの際には、必ず電源を切ってください。電源を切らないと、感電の原因になります。

注意

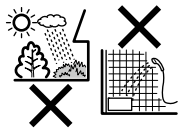

屋外や浴室等の水や湿気の多いところでは使用しないでください。火災、感電の原因になります。



電源工事は必ず工事店・電器店(有資格者)に依頼してください。一般の方の電源工事は禁止されています。



ストーブなど温度の高くなるものを器具の真下に置かないでください。火災、故障の原因になります。



腐食性ガス・粉じんの影響を受ける場所、または振動の多い場所では使用しないでください。損傷、過熱、火災、感電、落下の原因になります。



点灯中または消灯直後はランプおよび器具が高温になっておりますので、さわらないでください。やけどの原因となります。



お手入れの際は水洗いしたり、スプレー式洗剤などを直接かけたりしないでください。火災、感電の原因になります。



表示された電源電圧以外の電圧で使用しないでください。火災、感電の原因になります。

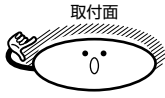

取付面の温度は90℃を超えないように設計されていますが、空気流通が悪いとランプ熱による空気対流で周囲のほこりが取付面に付着し変色させることがあります。



明るく安全に使用していただくために定期的に清掃・点検をおこなってください。不具合がありましたらそのまま使用しないで工事店・電器店に修理を依頼してください。

屋内用／天井面取付専用 シャンデリア

■各部の名称

簡易取付A

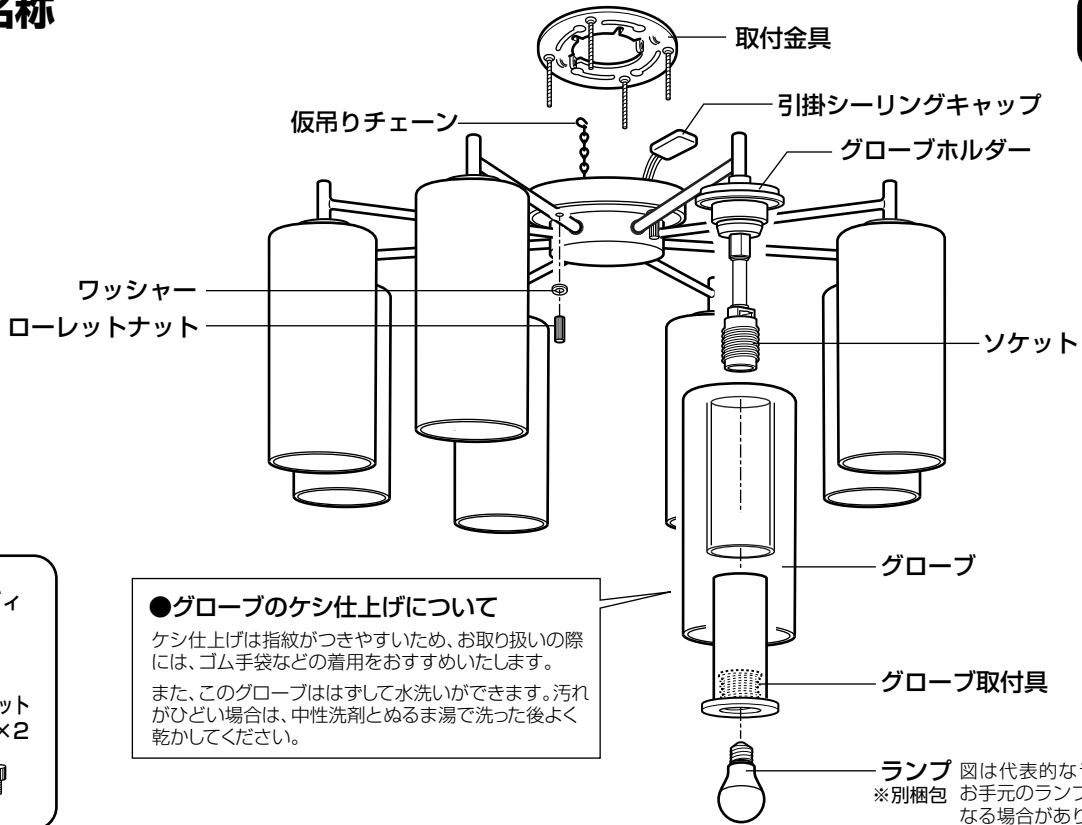

■付属品

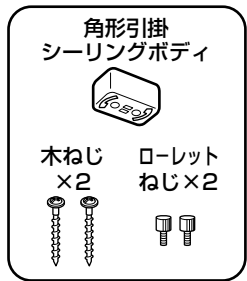

●グローブのケシ仕上げについて
 ケシ仕上げは指紋がつきやすいため、お取り扱いの際には、ゴム手袋などの着用をおすすめいたします。
 また、このグローブははずして水洗いできます。汚れがひどい場合は、中性洗剤とぬるま湯で洗った後よく乾かしてください。

ランプ 図は代表的なランプ形状です。
 ※別梱包 お手元のランプとは形状が異なる場合があります。

製品型番	付属ランプ・口金E17 ※別梱包	使用電圧
OC 257 111BR	NO.292FB (LDA5-H-E17/B/CCT/R90) LED電球ミニクリプトン形《Bluetooth® 調光・調色》×8灯	AC 100V
OC 257 111LR	NO.292AL (LDA4L-G-E17/R90) 電球色	
OC 257 111NR	NO.292AN (LDA4N-G-E17/R90) 昼白色	
OC 257 111WR	NO.292AW (LDA4WW-G-E17/R90) 温白色	

●Bluetooth®調光・調色型LED電球

お手持ちのスマートフォンまたは別売の専用リモコンで、調光と調色ができます。調色範囲は昼光色～電球色です。スマートフォンを使用する場合は、弊社ホームページ (<https://www.odelic.co.jp>) から専用アプリをダウンロードしてください。調光器は使用できません。

裏面の「LED電球について」をご覧ください。

●非調光型LED電球 調光および調色はできません。

回路に調光機器*がついている場合は必ず取りはずしてください (100%点灯でも不可)。 *調光機器：調光器、調光型センサー、調光リモコンなど

■必ず補強してください。

ねじ止めする箇所には取付面の裏側から補強材をあてて必ず補強してください。

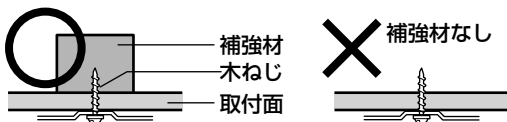

⚠警告 下記のような場所には取り付けられません。落下によるけがの原因となります。

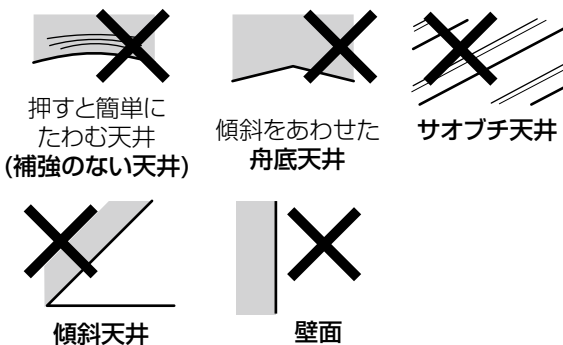

■取り付けできる配線器具

以下の配線器具がついていれば一般の方でも取り付けが可能です。

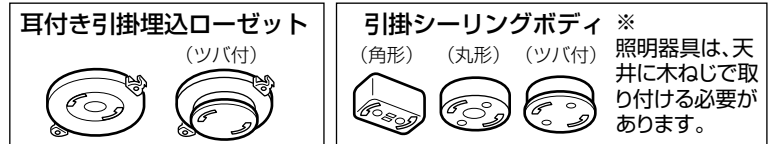

⚠警告 下記のような配線器具には取り付けられません。火災・感電・落下によるけがの原因となります。



電気工事店(有資格者)に依頼して配線器具を交換してください。一般のかたの電源工事は禁止されています。

■器具の取り付けかた



- 器具の取り付けは重量に耐えるところに確実にしておこなってください。取り付けに不備があると落下し、感電、けがの原因となります。
- 安全のため、電源を切ってから取り付けてください。

ボルト取付／アウトレットボックス取付の場合

※施工は電気工事店にご依頼ください。

別売の中央金具
OA075089
が必要です

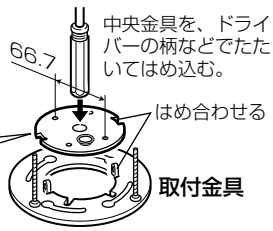

1 取付金具を取り付けてください。

【引掛シーリングボディの場合】

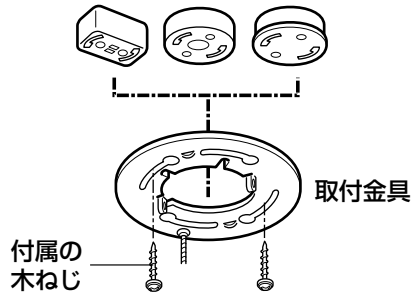

【耳付き引掛埋込ローゼットの場合】

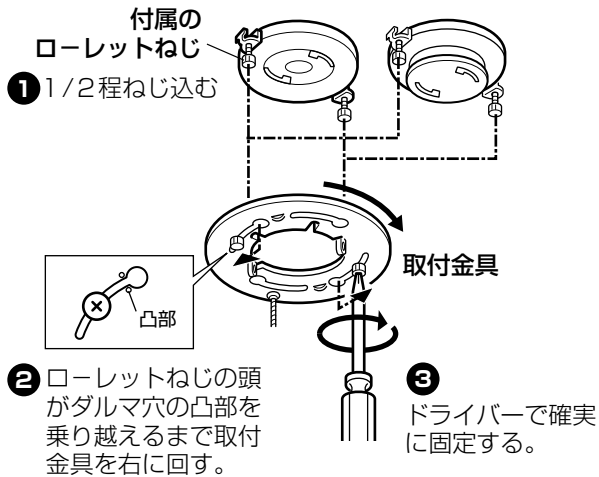

2 仮吊りチェーンを取り付けてください。

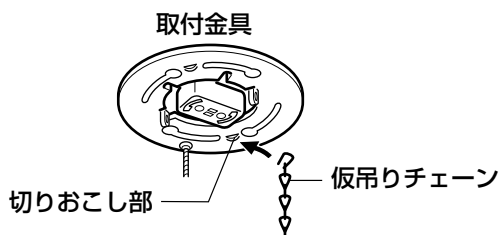

- 取付金具の切りおこし部に引っかけてください。
●引っかけた後、チェーンの先端を必ず閉じてください。

3 引掛シーリングキャップを接続してください。

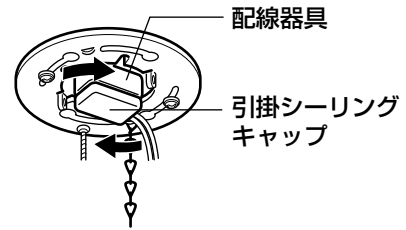

配線器具にはめ込み、止まるまで右に回してください。

4 フレンジを取り付けてください。

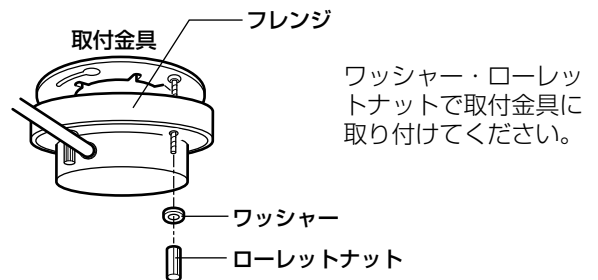

ワッシャー・ローレットナットで取付金具に取り付けてください。

5 グローブを取り付けてください。

- 1 グローブをソケットに通してください。
- 2 グローブ取付具をソケットにねじ込んで固定してください。
●グローブ取付具は必要以上に強く締めつけないでください。

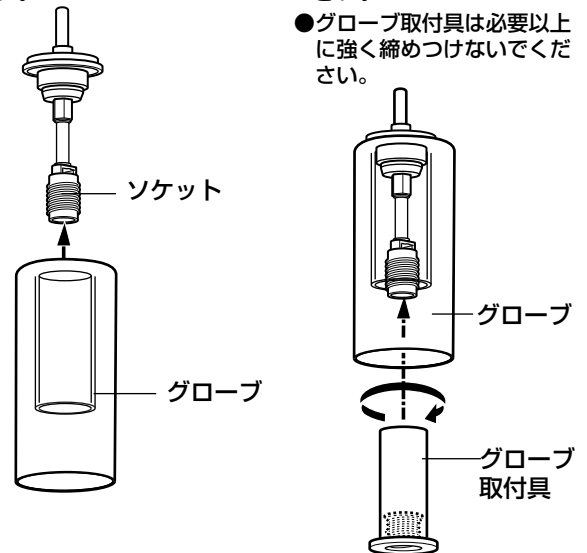

6 ランプをソケットに取り付けてください。

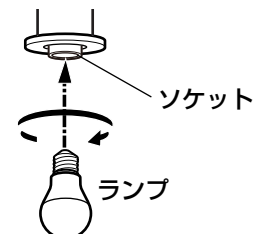

LED電球について

- LEDには光のバラツキがあるため、同一品番でも商品ごとに発光色、明るさが異なる場合があります。
- LEDを長時間直視しないでください。目に悪影響を及ぼすおそれがあります。
- 器具の近くで赤外線リモコン方式のテレビ等を使用するのはお避けください。リモコン操作しても作動しない場合があります。
- 山間部、鉄筋建物等の電波の弱い地域でご使用する場合、音響、映像機器に影響を与えることがあります。特に器具の近くでのラジオの使用はお避けください。雑音が入る場合があります。
- ホタルスイッチは3個までとしてください。
スイッチを切ったときにランプが点滅したり暗く点灯することがあります。また壁スイッチ点灯切替機能付きの器具は、正常に切替ができない場合があります。

■保守・点検・その他の留意点

- この器具は室内用です。周囲温度5℃～35℃の範囲で使用するように設計してあります。
- 器具のお手入れは柔らかい布で軽く拭いてください。
 - * 汚れがひどい場合は、水または薄めた中性洗剤を含ませた布をよく絞って拭き、洗剤分が残らないように水で2度拭きした後、乾いた柔らかい布で仕上げてください。
 - * 木材、紙、布などは水拭きせずに、柔らかい布またははたきで、こまめにほこりを落としてください。
- 【ご注意】
 - * スプレー式洗剤などを直接器具にかけると火災の原因になります。必ず布に含ませてご使用ください。
 - * シンナー・ベンジン等のご使用はお避けください。器具が変色・変形する場合があります。
 - ほこりはこまめにおとりください。
 - 揮発性物質および殺虫剤等を器具にかけないでください。
 - ランプが点灯しない場合、以下のような事が考えられます。
 - * 電源が入っていない。→壁スイッチ、その他、器具についているスイッチを再度確認してください。
 - * ソケットにランプが正しく接続されていない。→ソケット、ランプの接続部分を再度確認してください。
 - * ランプの寿命。→ランプを交換してください。
 - 明るく安全に使用していただくために、本体表示または取扱説明書にしたがって定期的に点検をおこなってください。
 - 長期間ご使用にならない場合は次のような保管環境をお守りください。
 - * 直射日光を避けて0～35℃の温度範囲で保管してください。
 - * ほこりの多い場所での保管は避けてください。
 - * 35～85%の湿度範囲で保管してください。
 - 廃棄の際は分別回収にご協力をお願いいたします。

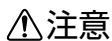

注意

照明器具の寿命について

- 照明器具には寿命があります。
設置して8～10年経つと、外観に異常がなくても内部の劣化が進行しています。点検、交換をおすすめします。
 - * 使用条件は周囲温度30℃、1日10時間点灯、年間3000時間点灯。(JIS C 8105-1 解説による)
 - * 周囲温度が高い場合、点灯時間が長い場合は寿命が短くなります。
 - ・1年に1回は、「安全チェックシート」により、自主点検してください。
 - ・点検せずに長期間使い続けると、まれに発煙、発火、感電などに至るおそれがあります。「安全チェックシート」は弊社ホームページ(<https://www.odelic.co.jp>)で紹介しています。

■保証とアフターサービス

保証について 保証の内容は下記のとおりとさせていただきます。

保証期間

- 保証期間は、商品お買いあげ日（お引き渡し日）より1年間です。
- 但し、LED電源装置とLEDユニット、弊社ブランドのLEDランプは3年間です。
- 電池などの消耗品は対象外とさせていただきます。
- ※**保証の例外**
24時間連続使用など、1日20時間以上の長時間の使用の場合は、上記の半分の期間とします。

保証内容

取扱説明書、本体貼付ラベル等の注意書に従った使用状態で保証期間内に故障した場合には、無料修理させていただきます。

保証の免責事項

- 保証期間内でも次の場合には原則として有料とさせていただきます。
- 1. 使用上の誤りおよび不当な修理や改造による故障及び損傷
- 2. お買いあげ後の取付場所の移設、輸送、落下などによる故障及び損傷
- 3. 火災、地震、水害、落雷、その他天災地変、異常電圧、指定外の使用電源（電圧、周波数）などによる故障及び損傷
- 4. 車両、船舶等に搭載された場合に生ずる故障及び損傷
- 5. 施工上の不備に起因する故障や不具合
- 6. 法令、取扱説明書で要求される保守点検を行わないことによる故障及び損傷
- 7. 日本国内以外での使用による故障及び損傷

アフターサービスについて

修理を依頼されるとき

1. 保証期間中は
万一故障がおきた場合は、お買い上げ日を特定できるものを添えてお買い上げの販売店（工事店）までお申し出ください。
2. 保証期間を過ぎているときは
お買い上げの販売店（工事店）にご相談ください。修理によって機能が維持できる場合は、ご希望により有料修理させていただきます。

補修用性能部品の最低保有期間

弊社は照明器具の補修用性能部品（電気部品）を製造打ち切り後最低6年間保有しています。性能部品とは、その商品の機能を維持するために必要な部品（同等機能を有する代替品を含む）です。

お問い合わせ・ご相談は **カスタマーサービス 03-3332-1123** へご連絡ください。

オーデリック株式会社

本社 住所：〒168-0081 東京都杉並区宮前1-17-5 TEL：(03)3332-1111 FAX：(03)3332-1103
カスタマーサービス 住所：〒168-0081 東京都杉並区宮前1-17-5 TEL：(03)3332-1123 FAX：(03)3332-1412