











トッカールエース

●ランプに合わせて交換グローブをお選び下さい。

適合電球	グローブ	球径φ	電力(W)
 ハイカライト  ハイラックス	T30	30φ	50W
	T40	40φ	140W~150W
	T30E	30φ	50W
	T35E	35φ	70W~100W
	T40E	40φ	140W~150W
 ハイビーム球  クールビーム球	HB120	112φ~121φ	60W~150W
 シャンデリア球	D32	32φ96	15W~40W
 蛍光ツイン2  ネオボールデュルクス  蛍光ツイン3(回転式)	KW39		13W~27W
	KW27	4本柱	7W~19W
	KFT41	6本柱	16W~42W
 ライトカプセルT型	※ NT-78	70φ~78φ	※ NT-78にはベースアダプタBS2が必要です。
 スカイビーム (片口金PG型)	MS30	30φ	70W
	MS35	35φ	100W
	MS40	40φ	140W~150W

各部の名称



●ポール

段数	伸長(m)	重量(g)
1	1.25	255
2	2.38	445
3	3.48	660
4	4.51	900
5	5.62	1165
6	6.73	1455
7	7.84	1955
8	8.95	2290
9	10.06	2650

※ミニポール3段つき1.5mSP-1もございます。
 ※その他火災報知器等様々な用途にご使用できます。

- 材質
- グローブ 特殊合成樹脂
 - ポール FRPガラス繊維強化プラスチック
 - 操作は極めて簡単です。
- その他、各種ランプに合わせた特注品製作もご相談に応じます。

警告

製品に同封してあります。
 取扱い説明書をよくお読みになっ
 ぽご使用下さい。

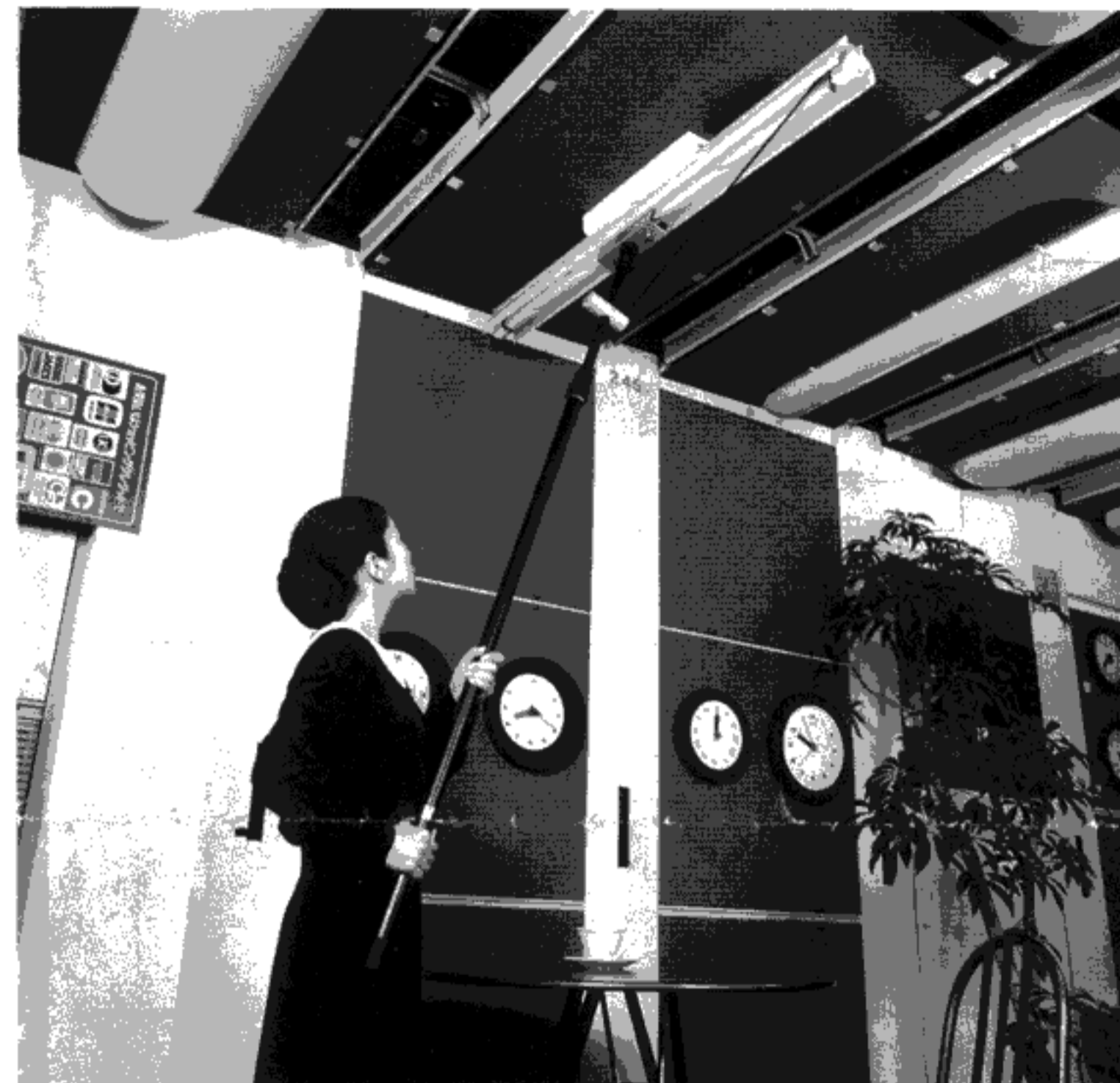

加圧棒によるテコの応用で操作がらく!!

安全蛍光灯交換器 トッカールエフェュー

特許出願等5件

高所作業も1人でらくらく

工場、ビル、デパート、スーパー、銀行等の照明管理に!!

安全電球交換器 トッカールエース

実用新案外6件出願中



特約店

総発売元
三信産業株式会社

〒105-0012 東京都港区芝大門2-12-5 モンテベルデ芝大門405
 ☎03-3435-1791 FAX03-3435-1792

工業所有権保有・製造元
北洋無線株式会社

〒085-0026 釧路市寿3-4-26
 ☎(0154)22-8181
 FAX(0154)25-1489

総発売元 **三信産業株式会社**

トッカールエフュー ● 蛍光灯交換器

●各部の名称

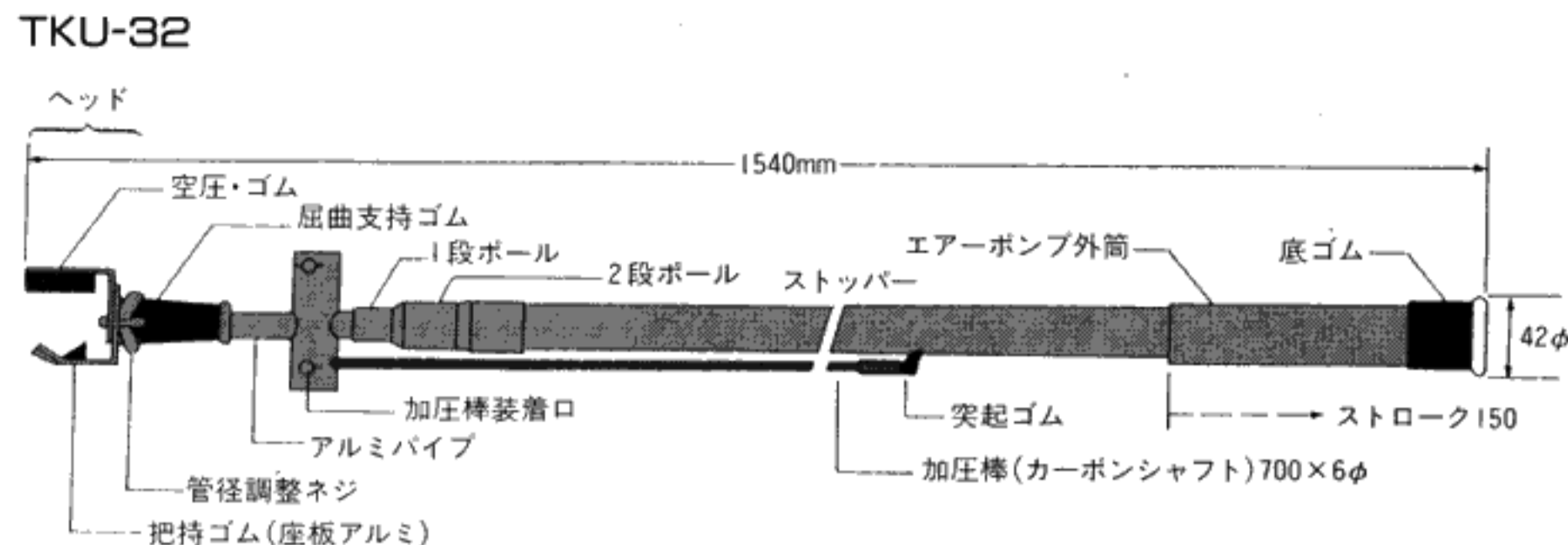

●特長

- 軽量です。特にヘッドが軽いので操作がらく。
- ポールはアルミニウムですが、電氣的絶縁は良好です。
- 一定圧のエアで柔らかく把持し、テコの応用で操作がらく。
- 簡単に収縮出来るから、保管も運搬も便利です。
- 伸縮自在につき低い、高い場所、自由に交換出来ます。

●取扱い方法

①取外し作業

指定された加圧棒を、扱い易い装着口にセットする。ポールは伸ばしてストッパーで固定させる。ポンプ外筒を下方へ引き、一旦エアを抜く。次に外す管球のソケットに突起ゴムを当てて、そのまま把持ゴムの凹部に管球を当てる。そのままポンプを押し上げて外筒のマークを合せて、少し右に廻すとセットされます。次にポールを加圧棒の方向へ振って行くと、反対側がソケットから外れますから、ポールを少し降ろすと外すことが出来ます。

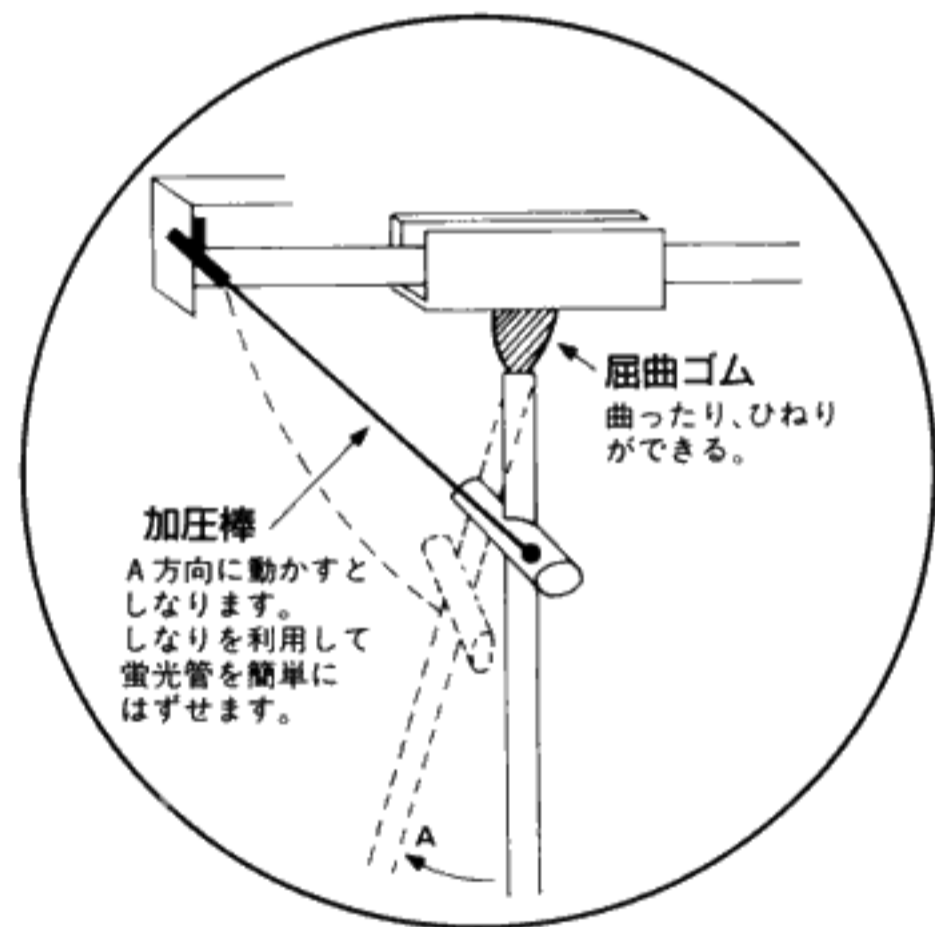

②取付け作業

①の手順の逆で行いますが、どちらも本品に添付された取扱い説明書をマスターしてから御使用ください。

※40W用加圧棒は標準装備。110W用は別にお求め下さい。

型式	ポール	縮長	伸長	重量	価格
TKU32	3段	1,540mm	3,240mm	1,800g	
TKU52	4段	1,900mm	5,200mm	2,600g	
KV110	110W管球の交換用加圧棒				

トッカールエース ● 電球交換器

●ランプに合わせて交換グローブをお選び下さい。

	適合電球	グローブ	球径φ	電力(W)
ミニハロゲン	一般型	HR11	11φ	100W
		HR14	14φ	150W
ミニ・クリプトン	小丸電球	HR20	20φ	5W~7W
	クリプトン・ナツメ	B35	35φ	3W/40W
一般型ボール球	白熱灯・シリカ・クリア	A60	55φ~60φ	10W~100W
		B70	65φ~80φ レフ型 62φ 40W	40W~100W
		B95	80φ~95φ レフ型80φ 60W~100W	40W~100W
電球型蛍光灯	G型 蛍光灯ボール球	※ B125	125φ	40W~150W
		※ B150	150φ	40W~200W
		※ NB-110	100φ~120φ	
水銀灯・一般型	T型 バルックボール・ネオボール	KT63	60φ~70φ	10W, 16W,
		H81	70φ	80W~100W
		※ H203	90φ~100φ	200W~300W
		※ H304	110φ~120φ	300W~400W
水銀灯・レフ型	HIDランプ マルチハロゲン メタルライト	※ H701	140φ~170φ	700W~1000W
		R45	45φ	30W
		R60	60φ	40W~60W
		R80	80φ	100W
		R110	100φ~110φ	150W~200W
		※ R135	120φ~140φ	100W~300W
		※ R175	160φ~180φ	200W~1000W
※ R200	185φ~280φ	200W~400W		

●ミニハロゲン用交換グローブは、HR11R(13φ),HR14R(16φ)もごさいませ。

傾斜用アダプター IB1(45°用)
傾斜用アダプター TFB1445(50°~80°用)

E26破損電球口金取り外し器 Q-1

※ ベースアダプタ BS2

※印のついたグローブにはベースアダプタBS2をお使い下さい。