

防犯・威嚇 × LED

警備業界で培われた
信頼と実績のセンサライトが
LEDモデルで登場!!



フラッシング機能付きLEDセンサライト

LA-1LED(P)

希望小売価格 **¥29,800** (税込¥31,290)



LA-1シリーズが1987年に発売されて約26年。その間警備会社様などで数多く採用して頂き信頼と実績を培ってきました。そのLA-1シリーズのLEDモデルとしてLA-1LED(P)が登場しました。

LED
1000lm

人感
センサ

照度
センサ

天井・壁面
取付

フラッシング

点灯時間
約5秒~10分

コード長
約1m
(ACプラグ付)

倉庫周辺の威嚇灯として



天井取付

出入口の安全灯として

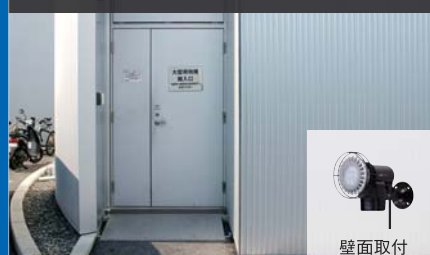

壁面取付

駐輪場の便利灯として



バイス(別売)取付

仕様

名称	LEDセンサライト
型式	LA-1LED(P)
検知方式	パッシブインフラレッド方式
検知エリア	10m×10m(検知エリア図参照)
外部ボリューム	フラッシング切換ボリューム OFF通常点灯 ON点滅(フラッシング)点灯 点灯時間調整ボリューム 約5秒～10分 可変 照度センサ感度調整ボリューム テスト用モード、20～300 lx 可変モード
電源電圧	AC100V±10%
消費電力	待機時2W以下、動作時19W
使用温度範囲	-20～+40℃
設置場所	屋内、屋外(IP×3防雨型)
使用電球	LED電球(専用球)/配光角25°
電源コード長さ	約1m
質量	約1.3kg
付属品	取付台座、取付ビス、取扱説明書

検知エリア図

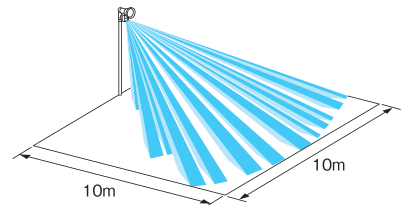

側面図(2.5m取付時)

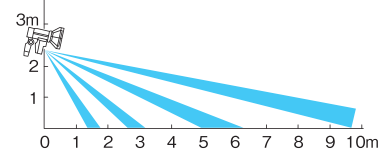

外形寸法図

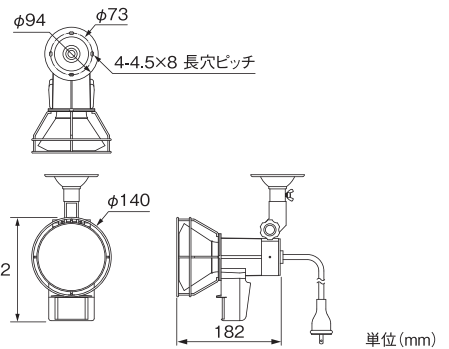

外部ボリューム

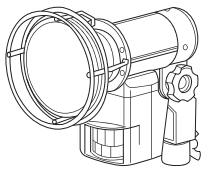

設定場所

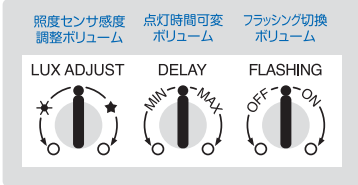

●フラッシング切換ボリューム

- (A) 通常の点灯を行う場合はボリュームを左いっぱいまで回します。
- (B) 点滅(フラッシング)を行う場合は、(A)以外の位置にセットします。

●点灯時間可変ボリューム

約5秒～10分の間で点灯もしくは点滅(フラッシング)時間を調整することができます。(中点で約5分)

●照度センサ感度調整ボリューム

(通常は中点で使用)

- 左いっぱいに戻すと昼、夜関係なく点灯します。それ以外の位置ですと、周囲の明るさに応じて点灯タイミングを調整できます。(20lx～300lx可変)

照射イメージ

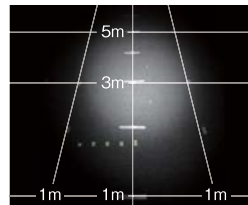

オプション

LA-1用バイス
F-3B
 丸パイプφ50mm以下、
 平板60mm以下
 締付トルク8.8Nm以下



希望小売価格
¥1,330(税込¥1,397)

フラッシングシリーズ紹介



LA-1LED(P)
 フラッシング機能付き
 LEDセンサライト



LA-1S
 センサライト防犯タイプ



LC-3300SC90DPRO
 LEDセンサライト調光タイプ

型式 希望小売価格(税別)	フラッシング	明るさ	点灯時間	調光	取付高さ	接点
LA-1LED(P) ¥29,800	○	1000lm	5秒～10分	×	2.5m	×
LA-1S ¥27,000	○	1360lm	5秒～10分	×	2.5m	出力
LC-3300SC90DPRO ¥72,000	○	3300lm	1・3・5分	○	2.5～4.5m	入力

品質保証について

- このカタログに記載の弊社製造品は商品お買い上げ日(お引き渡し日)より1年間とします。(LC-3300SC90DPROは2年間)
- カタログ、取扱説明書などの注意書に従った状態で保証期間内に故障した場合は、弊社側の責任において修理または交換をいたします。
- 保証期間内でも、以下のような場合については保証の範囲外とさせていただきます。
 - 使用上の誤り、及び不当な改造や修理による故障。
 - カタログ、取扱説明書などに記載されている使用条件、環境の範囲を超えた使用による故障。
 - お買い上げ後の輸送、落下、衝撃などによる故障。
 - 施工上の不備による故障。
 - 日本国内以外でのご使用による故障。
- 弊社が販売する他メーカー品につきましては、製造元の規定に準拠させていただきます。● LED素子にはバツキがあるため、個々の器具ごとに色味・明るさが異なる場合があります。
- LED電球の交換は不要です。● 指定のLED電球以外は使用しないでください。

オプテックスは、品質保証の国際規格「ISO 9001」、環境の国際規格「ISO 14001」の認証登録企業です。

安全に関するご注意

●ご使用前に「取扱説明書」をよくお読みの上、正しくお使いください。

お買い求めの前に

●本カタログに掲載の製品は盗難・災害・事故などを防止するものではありません。なお万一発生した盗難・災害・事故による損害については責任を負いかねますのでご了承ください。●製品改良のため、仕様、デザインは予告なく変更する場合があります。●印刷物と実物とは多少色味が違うことがあります。予めご了承ください。

オプテックス株式会社

本社 〒520-0101 滋賀県大津市雄琴5-8-12
 TEL(077)579-8630 FAX(077)579-8170
 東京営業所 〒160-0023 東京都新宿区西新宿6-14-1 新宿グリーンタワービル19F
 TEL(03)3344-5775 FAX(03)3344-5734

<http://www.optex.co.jp/>

このカタログの記載内容は2013年7月現在のものです。
 71207-00-15747-1307