

【各種シートを貼り付ける前に】

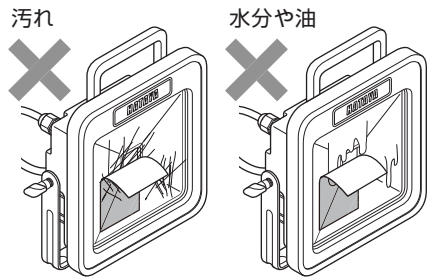

- 粘着が弱くなるため、布などで貼り付け面全体の汚れ、水分や油等をふき取り、きれいにしてください。
- 再剥離タイプですので、貼り直しができます。
- 汚れや水分、ホコリが付いた状態で貼り付けたり、何度も貼り直したりすると粘着力が弱まります。状態に応じ、シートの交換を行ってください。
- 貼り付け時、気泡が入ったり、または点灯時の熱で気泡が発生する場合がございますが、効果には影響はありません。

【LED電球色シートについて】

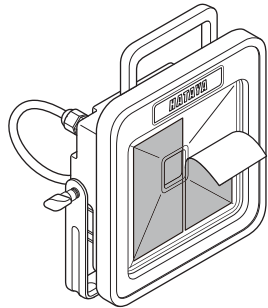

発光面に貼るだけで白色光を電球色調の光に変えることができます。

使用状況及び環境によって、電球色シートの色が退色し、電球色相当の光色が得られなくなる場合がございます。状態に応じ、電球色シートの交換を行ってください。

交換用のLED電球色シートを別途お求めください。

型式 **DS-1** 標準価格 400円

JANコード/49-30510-31359-7

【防眩シートについて】

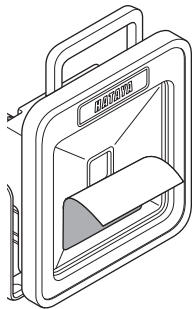

LED光源が眩し過ぎる場合は防眩シートを前面ガラスにLED発光部を覆うようにして貼り付けてください。

【LEDに関するご注意】

- LED光源にはばらつきがあるため、LED光源毎に発光色・明るさが若干異なる場合があります。
- 非インバーター式発電機やDC-ACインバーターを電源として使用すると点灯が不安定になったり、雑音が入る場合があります、または故障の原因となるおそれがありますので使用しないでください。

【仕様】

型式	電線仕様		照明装置	定格	摘要	質量(kg)
	長さ(m)	種別・太さ(mm)・心数(C)				
LWA-30	5	VCT 0.75 × 3	LED30W	100V・30W 50/60Hz	屋外用防雨型	2.3(2.7) ()内はパイプ含む

※電線長さは本体収納長を含みます。有効長ではありません。※仕様は品質向上のため、予告なしに変更する場合があります。

製品に異常が感じられる場合はお買い求めの販売店または弊社までご連絡ください。

発売元 **株式会社ハタヤリミテッド** 製造元 **株式会社畑屋製作所**

顧客サービスデスク 0120-686-888(通話料無料)

ホームページ <http://www.hataya.jp>

HATAYA [SK]

保管用
B149

LEDケイ・ライト

LWA-30型〈屋外用〉

取扱
説明書

この度は、LEDケイ・ライトをお買い上げいただき誠にありがとうございました。本製品のご使用には必ず本説明書をお読みいただき正しくお使いください。



【安全上のご注意】

重要

本説明書は製品を安全に正しくお使いいただき、お使いになる人や他の人への危害や財産への損害を未然に防止するために、必ずお守りいただくことを以下の通り表示しております。表示の内容をよくご理解してから本文をお読みください。

警告

この表示を無視して誤った取扱いをすると、人が死亡または重傷を負う可能性が想定される内容を示しています。







注意

この表示を無視して誤った取扱いをすると、人が傷害を負う可能性が想定される内容、および物的損害のみの発生が想定される内容を示しています。







この記号は、禁止行為であることを示しています。

この記号は、行為を強制したり指示する内容を示しています。

警告

- 
本製品は防雨型です。絶対に水中では使用しない。
 感電・事故の原因になります。
- 
点灯中LEDを直視しない。または人に向けない。
 めまいや気分が悪くなったり、目に障害が現れる原因になります。
- 
ガスが発生する場所や可燃物の近くでは絶対に使用しない。
 火災・事故の原因になります。
- 
電線の被覆に傷がついたまま使用しない。
 感電・火災の原因になります。
- 
バイスの締め付けは十分に行うこと。
 落下・けがの原因になります。
- 
周囲温度は0℃～40℃の範囲で使用すること。
 火災・故障の原因となります。

注意

- 
入力電圧は安定したAC100V電源を使用すること。発電機を使用する場合はインバーター式を使用すること。
 電圧変動が大きい発電機は故障の原因になります。
- 
電線を無理に引っ張らない！踏まない！重量物をのせない！
 火災・感電・断線の原因になります。
- 
分解・改造しない
 感電・けがの原因になります。
- 
鉄粉・切削屑・溶接火花等がかかる所で使用しない。
 火災・故障の原因になります。
- 
本製品は仮設用です。施設照明用途には使用しない。
 常設設置は行わないでください。
- 
電線を油脂、アルコール、溶剤、薬品等に触れさせない。
 外皮が浸食され、早期劣化の原因になります。
- 
寒暖差により低温多湿の場所で長時間使用すると前面ガラス内側に結露が発生する場合がありますのでご注意ください。

梱包内容

下記のものが全て梱包されているかご使用前にご確認ください。

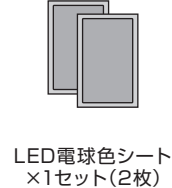
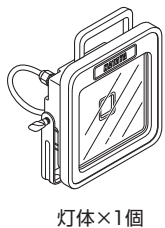

【各部名称】

床置きタイプ

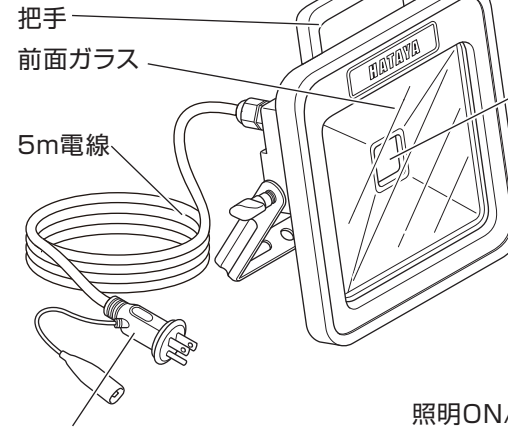

耐衝撃プロテクター

！ 雨中や粉じんの多い場所で使用した後はプロテクター内部の清掃を行ってください。

LED発光部

※LEDの交換はできません。

バイス取り付けタイプ

2P/2P接地付兼用プラグ

！ 水のかかる場所では必ず防雨型コンセントに接続して使用すること。

ご使用用途に合わせて下記項目ご参照の上バイスを取り付けてください。

照明ON/OFFスイッチ

角度調整ツマミ

アームスタンド

バイス固定ネジ

バイス

バイス中心ネジ

【バイスの取付方法】

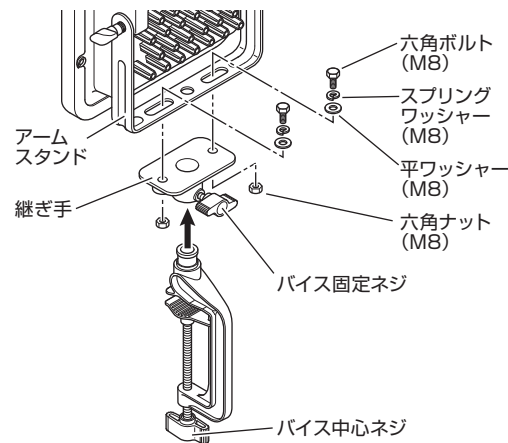

- ① 継ぎ手をアームスタンドに付属のビスで固定します。
- ② 継ぎ手部の穴にバイスの上部を奥までしっかりと差し込んでください。
- ③ バイス固定ネジで抜けないように固定してください。
- ④ バイス中心ネジで取付部材の厚みより広く開き、しっかりと中心ネジで締め付け、固定してください。(有効締付幅/75mm)

！ ● 高所に取り付ける時はバイスでしっかりと固定して、万一の落下に備えて防止措置を施してください。
● バイス固定・中心ネジの締め付けに工具は使用しないでください。