

面 略 歴			
記号	日付	変更・追記内容	担当
△	12.03.22	モデルチェンジ(新図)	今村
△			

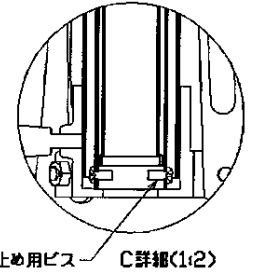
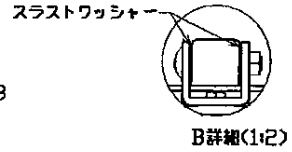
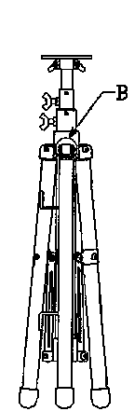
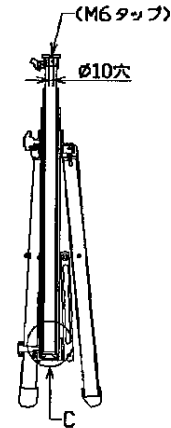
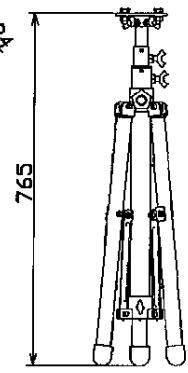
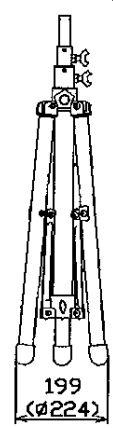
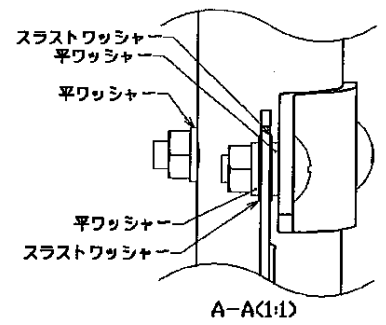
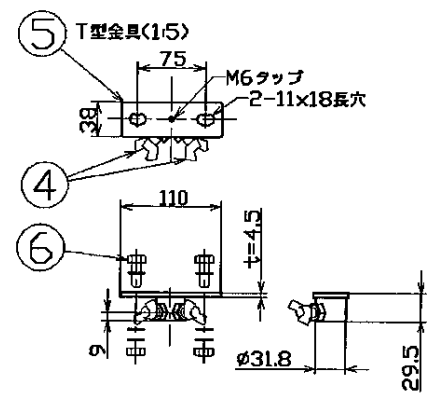
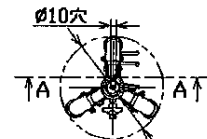
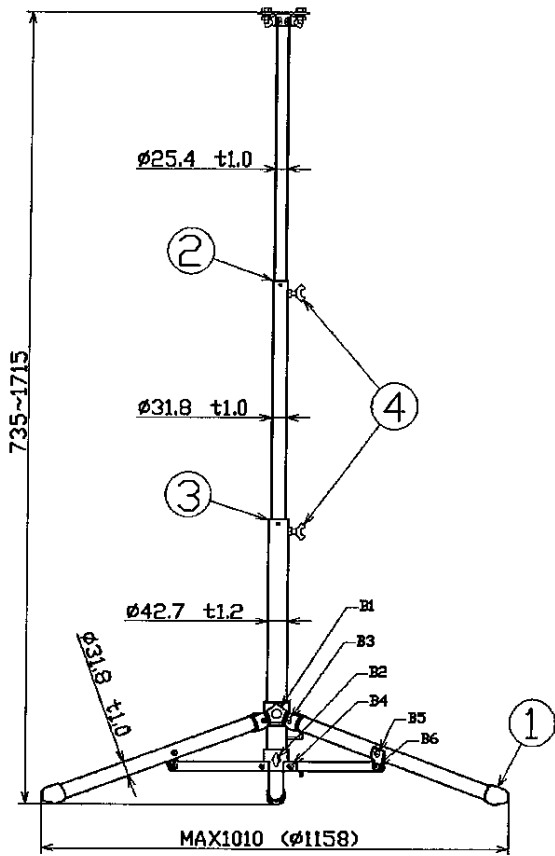

No	部品名	材質	量	備考	数量	コード	コード番号名称
6	ボルトナット	SS	M10x25	2式	-	-	
5	T型金具	SS	S-02用	1	52610	S-02用	T型金具
4	固定盤ボルト	-	M10x20	4	52605	S-01、02、03兼用	T型金具固定盤ボルト
3	スペーサー大	PA	-	1	-	-	
2	スペーサー小	PA	-	1	-	-	
1	脚ゴム	合成ゴム	-	3	52601	HS-500L/LW用	脚ゴム(1個)

積載荷重：10kg(MAX)  
三脚質量：3.4kg

CODES		APPD		CHCK		DESN		DEF	
品名	軽量三脚スタンド	承認	検閲	設計	製図	コード		8812	
MODEL	型式	S-001							
MATERIAL	材質			REMARKS		備考			
3AD ANGLE	第三角法	SCALE		尺度		1:10		作成日	
NICHIDO IND.CO.LTD		日動工業株式会社		出図コード		ZK-A3X		S-001	