

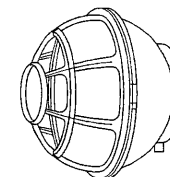

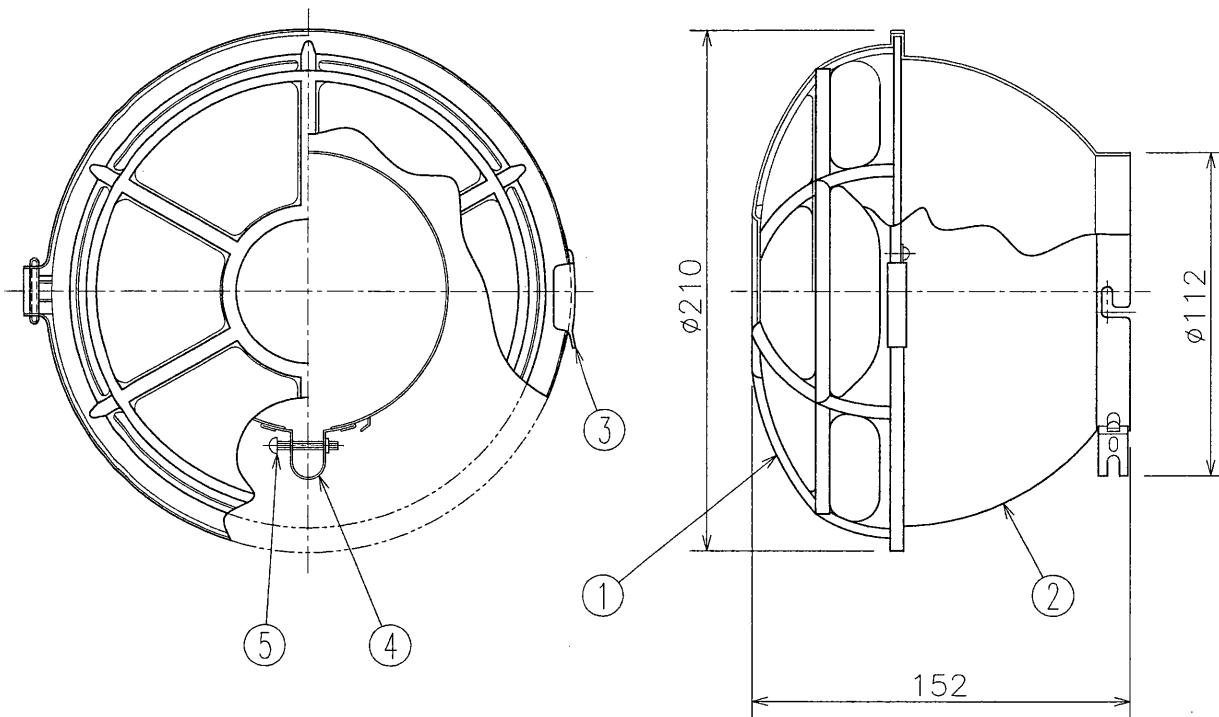



安全上のご注意	
<p>⚠ 警告</p>	1. 必ず適合の器具・ランプと組み合わせてご使用ください。
	2. 臨海部、沿岸部ではご使用になれません。
	3. 振動の激しい場所、常時振動のある場所ではご使用になれません。

部番	部品名	個数	材質	摘要
1	ガードA	1	SPC	塗装
2	ガードB	1	SPC	塗装
3	止め金具	1	SPC	塗装
4	締め金具	1	SUS	塗装
5	ナベ小ねじ	1	SUS	M4

塗 装 : エポキシポリエステル樹脂焼付塗装
 標 準 色 : 白
 適 合 光 源 : BHRF250W/T



型式	適合器具	質量 (kg)	形名	
	IK-507 IK-507W IK-507L	0.3	品名	
			G-25N2 ガード	
設計	担当	検図	承認	図番
				Z9217/D
単位 mm				発行
第三角法				東芝ライテック株式会社